



Εγχειρίδιο Χρήσης Κλιματιστικό Διαιρούμενου Τύπου

Περιεχόμενα

Προφυλάξεις	01
Ονομασίες Μερών.....	05
Λειτουργία και εξοικείωση με το τηλεχειριστήριο.....	06
Καθαρισμός και συντήρηση	12
Έλεγχος σημείων πριν την συντήρηση	13
Σημείωση Εγκατάστασης.....	14
Εγκατάσταση της εσωτερικής μονάδας	16
Έλεγχος και λειτουργία	19
Ρύθμιση του σωλήνα σύνδεσης	20
Εγχειρίδιο Τεχνικού	22

Σας ευχαριστούμε που επιλέξατε το προϊόν μας.
Διαβάστε προσεκτικά αυτό το Εγχειρίδιο πριν από τη λειτουργία
και διατηρήστε το για μελλοντική αναφορά.

Εάν έχετε χάσει το Εγχειρίδιο κατόχου, επικοινωνήστε με τον τοπικό αντιπρόσωπο
ή επισκεφθείτε τη διεύθυνση www.gree.com ή στείλτε ένα email στο global@cn.gree.com για την ηλεκτρονική έκδοση.

ΣΗΜΕΙΩΣΗ:

Το πραγματικό προϊόν μπορεί να διαφέρει από τα γραφικά,
ανατρέξτε στα πραγματικά προϊόντα.

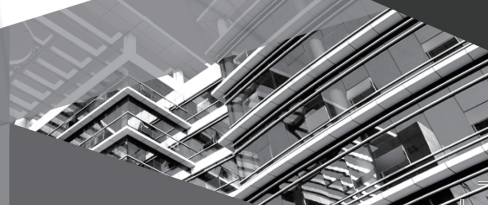

GRCO-101QI/KPL-N4 - GWH09AGA-K6DNA1A/O
GRCO-121QI/KPL-N4 - GWH12AGB-K6DNA1A/O
GRCO-161QI/KPL-N4 - GWH18AGD-K6DNA1A/O
GRCO-181QI/KPL-N4 - GWH18AGD-K6DNA1E/O
GRCO-241QI/KPL-N4 - GWH24AGE-K6DNA1A/O

Επεξήγηση Συμβόλων



ΠΡΟΕΙΔΟΠΟΙΗΣΗ Αυτό το σύμβολο υποδεικνύει την πιθανότητα θανάτου ή σοβαρού τραυματισμού.



ΠΡΟΣΟΧΗ Αυτό το σύμβολο υποδεικνύει την πιθανότητα τραυματισμού ή καταστροφή περιουσίας.

NOTICE

ΕΙΔΟΠΟΙΗΣΗ Υποδεικνύει σημαντικές αλλά όχι σχετιζόμενες με τον κίνδυνο πληροφορίες, για να υποδείξει τον κίνδυνο ζημίας σε περιουσία.

Ρήτρες Εξαίρεσης

Ο κατασκευαστής δεν φέρει καμία ευθύνη σε περίπτωση τραυματισμού ή απώλειας ιδιοκτησίας που προκαλείται από τους ακόλουθους λόγους:

1. Ζημιά του προϊόντος λόγω λανθασμένης χρήσης ή κακής χρήσης του προϊόντος.
2. Αλλαγή, επαναδιαμόρφωση, συντήρηση ή χρήση του προϊόντος με άλλο εξοπλισμό χωρίς να τηρούνται οι οδηγίες του εγχειριδίου του κατασκευαστή.
3. Μετά από επαλήθευση, το ελάττωμα του προϊόντος προκαλείται ευθέως από διαβρωτικό αέριο.
4. Μετά από επαλήθευση, τα ελαττώματα οφείλονται σε λανθασμένες πρακτικές κατά τη μεταφορά προϊόντος.
5. Χρήση, επισκευή, συντήρηση της μονάδας χωρίς να τηρούνται οι οδηγίες του εγχειριδίου ή σχετικοί κανονισμοί.
6. Μετά από επαλήθευση, το πρόβλημα ή η διένεξη προκαλείται από την προδιαγραφη ποιότητας ή την συμπεριφορά ανταλλακτικών και εξαρτημάτων που παράγονται από άλλους κατασκευαστές.
7. Η ζημιά προκαλείται από φυσικές καταστροφές, χρήση σε εχθρικό περιβάλλον ή λόγω ανωτέρας βίας.

Εάν χρειάζεται να εγκαταστήσετε, να μετακινήσετε ή να συντηρήσετε το κλιματιστικό, επικοινωνήστε με τον αντιπρόσωπο ή το τοπικό κέντρο εξυπηρέτησης για να το πραγματοποιήσει αρχικά. Το κλιματιστικό, θα πρέπει να μετακινείται ή συντηρείται από εξειδικευμένο συνεργείο. Διαφορετικά, μπορεί να προκληθεί σοβαρή ζημιά, τραυματισμός ή θάνατος.

Όταν υπάρχει διαρροή ψυκτικού ή απαιτείται εκκένωση κατά την εγκατάσταση, συντήρηση ή αποσυρμόλογοση, αυτή θα πρέπει να γίνεται από πιστοποιημένους επαγγελματίες και με πλήρη συμμόρφωση προς την ισχύουσα νομοθεσία και τους κανονισμούς.

Αυτή η συσκευή δεν προορίζεται για χρήση από άτομα (συμπεριλαμβανομένων των παιδιών) με μειωμένη σωματική, αισθητηριακή ή διανοητική ικανότητα ή έλλειψη εμπειρίας και γνώσης, εκτός εάν επιβλέπονται ή τους έχουν δοθεί οδηγίες σχετικά με τη χρήση της συσκευής από άτομο που είναι υπεύθυνο για την ασφάλειά τους.

Τα παιδιά πρέπει να επιβλέπονται για να διασφαλιστεί ότι δεν παίζουν με τη συσκευή.

Το ψυκτικό μέσο



Συσκευή γεμάτη με εύφλεκτο αέριο R32



Πριν την εγκατάσταση της συσκευής, διαβάστε το εγχειρίδιο εγκατάστασης.



Πριν τη χρήση της συσκευής, διαβάστε το εγχειρίδιο χρήσης.



Πριν την επισκευή της συσκευής, διαβάστε το εγχειρίδιο συντήρησης.

- Για να λειτουργήσει η μονάδα κλιματισμού, θα πρέπει να κυκλοφορεί ένα ψυκτικό μέσο στο σύστημα. Το χρησιμοποιούμενο ψυκτικό είναι το φθοριούχο R32, υψηλής καθαρότητας. Το ψυκτικό είναι εύφλεκτο και άοσμο. Επιπλέον, ενδέχεται να οδηγήσει σε έκρηξη κάτω από ορισμένες συνθήκες. Ωστόσο, η αναφλεξιμότητα του ψυκτικού είναι πολύ χαμηλή. Μπορεί να είναι αναφλεγεί μόνο από φωτιά.
- Σε σύγκριση με τα κοινά ψυκτικά, το R32 είναι ένα μη ρυπογόνο ψυκτικό μέσο χωρίς να προκαλεί βλάβη στην οζονόσφαιρα. Η επίδραση στο φαινόμενο του θερμοκηπίου είναι επίσης χαμηλότερη. Το R32 έχει πολύ καλά θερμοδυναμικά χαρακτηριστικά που οδηγούν σε μία πραγματικά υψηλή ενεργειακή απόδοση. Ως εκ τούτου, οι μονάδες χρειάζονται μικρότερη πλήρωση.

ΠΡΟΕΙΔΟΠΟΙΗΣΗ

Μην χρησιμοποιείτε μέσα για να επιταχύνετε τη διαδικασία απόψυξης ή τον καθαρισμό, εκτός από αυτά που συνιστά ο κατασκευαστής. Αν χρειάζεται να γίνει επισκευή, επικοινωνήστε με το πλησιέστερο εξουσιοδοτημένο Κέντρο Σέρβις. Τυχόν επισκευές που πραγματοποιούνται από μη ειδικευμένο προσωπικό μπορεί να είναι επικίνδυνες. Η συσκευή πρέπει να φυλάσσεται σε δωμάτιο όπου δεν υπάρχουν πηγές ανάφλεξης σε συνεχή λειτουργία. (για παράδειγμα: ακάλυπτες φλόγες, μια συ-

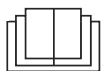

σκευή αερίου σε λειτουργία ή ένας ηλεκτρικός θερμαντήρας σε λειτουργία.) Μην τρυπάτε ή καίτε την συσκευή. Η συσκευή πρέπει να εγκαθίσταται, να λειτουργεί και να αποθηκεύεται σε δωμάτιο με εμβαδόν δαπέδου μεγαλύτερο από X m².

(Ανατρέξτε στον πίνακα “a” στην ενότητα “Ασφαλής λειτουργία εύφλεκτου ψυκτικού” για χώρο X.)

Συσκευή γεμάτη με εύφλεκτο αέριο R32. Για επισκευές, ακολουθήστε αυστηρά τις οδηγίες του κατασκευαστή μόνο. Λάβετε υπόψη ότι ενδέχεται τα ψυκτικά να είναι άοσμα. Διαβάστε το εγχειρίδιο του ειδικού.

Αυτή η συσκευή δεν προορίζεται για χρήση από άτομα (συμπεριλαμβανομένων των παιδιών) με μειωμένη σωματική, αισθητηριακή ή διανοητική ικανότητα ή έλλειψη εμπειρίας και γνώση, εκτός εάν επιβλέπονται ή τους έχουν δοθεί οδηγίες σχετικά με τη χρήση της συσκευής από άτομο που είναι υπεύθυνο για την ασφάλειά τους.

Τα παιδιά πρέπει να επιβλέπονται για να διασφαλιστεί ότι δεν παίζουν με τη συσκευή.

1) Εύρος Συχνότητας (Συχνοτήτων) Λειτουργίας Ραδιοεξοπλισμού: 2400MHz – 2483.5MHz

2) Μέγιστη Εκπεμπόμενη Ισχύς Λειτουργίας Ραδιοεξοπλισμού: 20dBm

R32:675



Αυτή η σήμανση υποδεικνύει ότι αυτό το προϊόν δεν πρέπει να απορρίπτεται με άλλα απόβλητα οικιακής χρήσης, για την αποφυγή πιθανών βλαβών στο περιβάλλον ή στην ανθρώπινη υγεία από μη ελεγχόμενα απόβλητα στην ΕΕ. Για την αποφυγή πιθανών βλαβών στο περιβάλλον ή την ανθρώπινη υγεία από την ανεξέλεγκτη διάθεση αποβλήτων, ανακυκλώστε τα με υπευθυνότητα για να προωθήσετε την αειφόρο επαναχρησιμοποίηση των υλικών πόρων. Για να επιστρέψετε τη χρησιμοποιημένη συσκευή σας, χρησιμοποιήστε τα συστήματα επιστροφής και παραλαβής ή επικοινωνήστε με τον πωλητή όπου αγοράστηκε το προϊόν. Αυτοί μπορούν να πάρουν το προϊόν για περιβαλλοντικά ασφαλή ανακύκλωση. Εάν χρειάζεται να εγκαταστήσετε, να μετακινήσετε ή να συντηρήσετε το κλιματιστικό, επικοινωνήστε με τον αντιπρόσωπο ή το τοπικό κέντρο εξυπηρέτησης για να το πραγματοποιήσει. Το κλιματιστικό πρέπει να εγκατασταθεί, να μετακινηθεί ή να συντηρηθεί από ειδικά καθορισμένο προσωπικό. Διαφορετικά, μπορεί να προκληθεί σοβαρή ζημιά, σωματικός τραυματισμός ή θάνατος.

Ασφαλής χρήση του εύφλεκτου ψυκτικού

Απαίτηση πιστοποίησης εγκαταστάτη για εγκατάσταση και συντήρηση

- Όλοι οι τεχνικοί που ασχολούνται με το σύστημα ψύξης πρέπει να διαθέτουν την έγκυρη πιστοποίηση που απονέμεται από τον επίσημο οργανισμό και τα προσόντα για την ενασχόληση με συστήματα ψύξης που είναι αναγνωρισμένα από αυτόν τον κλάδο. Εάν χρειάζεται άλλος τεχνικός για τη συντήρηση και επισκευή της συσκευής, πρέπει να επιβλέπεται από το άτομο που έχει την πιστοποίηση για τη χρήση του εύφλεκτου ψυκτικού.
- Μπορεί να επιδιορθωθεί μόνο με την προτεινόμενη μέθοδο από τον κατασκευαστή του εξοπλισμού.

Ασφαλής χρήση του εύφλεκτου ψυκτικού

Σημειώσεις Εγκατάστασης

- Το κλιματιστικό πρέπει να εγκατασταθεί σε ένα δωμάτιο που είναι μεγαλύτερο από την ελάχιστη επιφάνεια δωματίου. Το ελάχιστο εμβαδόν δωματίου εμφανίζεται στην πινακίδα ή στον ακόλουθο πίνακα α.
- Δεν επιτρέπεται να τρυπάτε ή να καίτε τον σωλήνα σύνδεσης.
- Η δοκιμή διαρροής είναι επιβεβλημένη μετά την εγκατάσταση.

Πίνακας α – Ελάχιστη επιφάνεια δωματίου (τ.μ.)

Ποσό φόρτισης (κιλά)	Θέση πατώματος	Εγκατάσταση σε παράθυρο	Εγκατάσταση σε τοίχο	Εγκατάσταση σε ταβάνι
≤1.2	/	/	/	/
1.3	14.5	5.2	1.6	1.1
1.4	16.8	6.1	1.9	1.3
1.5	19.3	7	2.1	1.4
1.6	22	7.9	2.4	1.6
1.7	24.8	8.9	2.8	1.8
1.8	27.8	10	3.1	2.1
1.9	31	11.2	3.4	2.3
2	34.3	12.4	3.8	2.6
2.1	37.8	13.6	4.2	2.8
2.2	41.5	15	4.6	3.1
2.3	45.4	16.3	5	3.4
2.4	49.4	17.8	5.5	3.7
2.5	53.6	19.3	6	4

Σημειώσεις Συντήρησης

Ελέγξτε αν η περιοχική συντήρηση ή η περιοχική δωματίου

πληρούν τις απαιτήσεις της πινακίδας.

Επιτρέπεται η λειτουργία μόνο στα δωμάτια

που πληρούν τις απαιτήσεις της πινακίδας.

Ελέγξτε εάν ο χώρος συντήρησης αερίζεται καλά.

Θα πρέπει να διατηρείται καλός εξαερισμός

κατά τη διάρκεια της διαδικασίας.

Ελέγξτε εάν υπάρχει πηγή ή πιθανότητα πυρκαγιάς

στην περιοχική συντήρησης.

Απαγορεύεται η ύπαρξη φλόγας στην περιοχική

συντήρησης και θα πρέπει να έχει αναρτηθεί προειδο-

ποιητική πινακίδα «Απαγορεύεται το Κάπνισμα».

Ελέγξτε αν οι ενδείξεις της συσκευής βρίσκονται σε

καλή κατάσταση.

Αντικαταστήστε τυχόν κατεστραμμένα προειδοποιη-

τικά σήματα.

Συγκόλληση

Εάν πρέπει να κόψετε ή να συγκολλήσετε σωλήνες

του ψυκτικού συστήματος κατά τη διαδικασία συντή-

ρησης, ακολουθήστε τα παρακάτω βήματα:

α. Κλείστε τη μονάδα και διακόψτε την παροχή ρεύ-

ματος

β. Απομακρύνετε το ψυκτικό

γ. Δημιουργήστε κενό αέρος

δ. Καθαρίστε με αέριο N2

ε. Κόψτε ή συγκολλήστε

στ. Επιστρέψτε στο σημείο συντήρησης για συγκό-

λληση

Πλήρωση ψυκτικού

Χρησιμοποιήστε τις συσκευές πλήρωσης ψυκτικού

κατάλληλες για το R32. Βεβαιωθείτε ότι τα διαφο-

ρετικά είδη ψυκτικού δεν θα αναμιχθούν μεταξύ

τους.

Η δεξαμενή ψυκτικού πρέπει να διατηρείται όρθια

κατά την διάρκεια πλήρωσης ψυκτικού.

Κολλήστε την επίστρωση στο σύστημα αφού ολοκληρω-

θεί η πλήρωση (ή αν δεν ολοκληρωθεί).

Μην κάνετε υπερπλήρωση υγρού.

Αφού ολοκληρωθεί η διαδικασία, κάντε δοκιμή δι-

αρροής πριν τον έλεγχο λειτουργίας. Μία ακόμα

δοκιμή διαρροής θα πρέπει να γίνει όταν αφαιρε-

θεί το υγρό.

Οδηγίες ασφαλείας για μεταφορά και αποθήκευση

Χρησιμοποιήστε τον ανιχνευτή εύφλεκτου αερίου

για έλεγχο πριν από την εκφόρτωση και το άνοιγμα

του δοχείου.

Απαγορεύονται οι πηγές φωτιάς και το κάπνισμα.

Συμμόρφωση με ισχύοντες κανονισμούς και νομο-

θεσία.

Προφυλάξεις



ΠΡΟΕΙΔΟΠΟΙΗΣΗ

Τοποθέτηση:

- Η εγκατάσταση ή συντήρηση πρέπει να γίνεται από εξειδικευμένους επαγγελματίες.
- Η συσκευή πρέπει να εγκατασταθεί σύμφωνα με τους εθνικούς κανονισμούς καλωδίωσης.
- Χρησιμοποιήστε εγκεκριμένο κύκλωμα τροφοδοσίας και διακόπτη κυκλώματος, σύμφωνα με τους ισχύοντες κανονισμούς ασφαλείας.
- Όλα τα καλώδια της εσωτερικής μονάδας και της εξωτερικής μονάδας πρέπει να συνδεθούν από επαγγελματία.
- Φροντίστε να διακόψετε την παροχή ρεύματος πριν συνεχίσετε κάθε εργασία που σχετίζεται με την ηλεκτρική ενέργεια και την ασφάλεια.
- Βεβαιωθείτε ότι η ηλεκτρική παροχή ταιριάζει με τις απαιτήσεις του κλιματιστικού.
- Ασταθής παροχή ρεύματος ή λανθασμένη καλωδίωση μπορεί να οδηγήσουν σε ηλεκτροπληξία, κίνδυνο πυρκαγιάς ή δυσλειτουργία. Παρακαλείστε να εγκα-

ταστήσετε την κατάλληλη τροφοδοσία καλωδίων πριν χρησιμοποιήσετε το κλιματιστικό.

- Η αντίσταση της γείωσης πρέπει να συμμορφώνεται με τους εθνικούς κανονισμούς για την ηλεκτρική ασφάλεια.
- Το κλιματιστικό πρέπει να είναι σωστά γειωμένο. Από λανθασμένη γείωση μπορεί να προκληθεί ηλεκτροπληξία.
- Μην συνδέσετε το ρεύμα (τροφοδοσία) πριν από την ολοκλήρωση της εγκατάστασης.
- Εγκαταστήστε ασφαλειοδιακόπτη. Εάν δεν το κάνετε, μπορεί να προκληθεί βλάβη.
- Θα πρέπει να συνδέσετε διακόπτη πλήρους αποσύνδεσης, με διαχωρισμό επαφής τουλάχιστον 3 χιλ. σε όλους τους πόλους, με σταθερή καλωδίωση.
- Ο διακόπτης ασφαλείας θα πρέπει να υποστηρίζει ασφάλεια μαγνήτη και ασφάλεια θερμικής λειτουργίας, για να προστατεύει το κλιματιστικό από υπερφόρτωση και βραχυκύκλωμα.

Προφυλάξεις



ΠΡΟΣΟΧΗ

Τοποθέτηση:

- Οδηγίες εγκατάστασης και χρήσης αυτού του προϊόντος είναι διαθέσιμες από τον κατασκευαστή.
- Επιλέξτε μια τοποθεσία που είναι μακριά από παιδιά και μακριά από ζώα ή φυτά. Εάν αυτό δεν είναι εφικτό, προσθέστε φράχτη για λόγους ασφαλείας.
- Η εσωτερική μονάδα πρέπει να είναι εγκατεστημένη κοντά στον τοίχο.
- Μην χρησιμοποιείτε καλώδιο τροφοδο-

σίας που δεν έχει πιστοποιηθεί.

- Εάν το μήκος του καλωδίου σύνδεσης ισχύος είναι ανεπαρκές, επικοινωνήστε με τον προμηθευτή για να προμηθευτείτε ένα νέο.
- Η συσκευή πρέπει να είναι τοποθετημένη έτσι ώστε το βύσμα να είναι εύκολα προσβάσιμο.
- Για κλιματιστικό με πρίζα, η πρίζα θα πρέπει να είναι προσβάσιμη μετά την ολοκλήρωση της εγκατάστασης.

- Για κλιματιστικό χωρίς πρίζα, θα πρέπει να εγκατασταθεί διακόπτης κυκλώματος στη γραμμή.
- Το κίτρινο-πράσινο καλώδιο μέσα το κλιματιστικό είναι καλώδιο γείωσης, το οποίο δεν μπορεί να χρησιμοποιηθεί για άλλους σκοπούς.
- Το κλιματιστικό αποτελεί ηλεκτρική συσκευή πρώτης κατηγορίας. Πρέπει να

είναι σωστά γειωμένο με εξειδικευμένη συσκευή γείωσης από έναν επαγγελματία. Φροντίστε να είναι πάντα γειωμένο αποτελεσματικά, διαφορετικά μπορεί να προκληθεί ηλεκτροπληξία.

- Η θερμοκρασία του ψυκτικού κυκλώματος είναι υψηλή, έτσι θα πρέπει το καλώδιο σύνδεσης να βρίσκεται μακριά από τον σωλήνα χαλκού.

Προφυλάξεις



ΠΡΟΕΙΔΟΠΟΙΗΣΗ

Λειτουργία και συντήρηση

- Αυτή η συσκευή μπορεί να χρησιμοποιηθεί από παιδιά ηλικίας από 8 ετών και άνω και άτομα με μειωμένη σωματική, αισθητηριακή ή διανοητική ικανότητα ή έλλειψη εμπειρίας και γνώσης, εάν τους έχει δοθεί επίβλεψη ή οδηγίες σχετικά με τη χρήση της συσκευής με ασφαλή τρόπο και κατανοούν τους σχετικούς κινδύνους.
- Τα παιδιά δεν πρέπει να παίζουν με τη συσκευή.
- Δεν πρέπει να γίνεται καθαρισμός και συντήρηση της συσκευής από παιδιά χωρίς επίβλεψη.
- Εάν το καλώδιο τροφοδοσίας είναι κατεστραμμένο, πρέπει να αντικατασταθεί από τον κατασκευαστή, τον αντιπρόσωπο του σέρβις ή παρομοίως ειδικευμένα άτομα για την αποφυγή κινδύνων.
- Μην συνδέετε το κλιματιστικό σε πρίζα πολλαπλών χρήσεων. Διαφορετικά, μπορεί να προκληθεί κίνδυνος πυρκαγιάς.

- Αποσυνδέστε την παροχή ρεύματος κατά τον καθαρισμό του κλιματιστικού. Διαφορετικά, μπορεί προκληθεί ηλεκτροπληξία.
- Μην πλένετε το κλιματιστικό με νερό για να αποφύγετε πιθανή ηλεκτροπληξία.
- Μην ψεκάζετε νερό στην εσωτερική μονάδα. Μπορεί να προκαλέσει ηλεκτροπληξία ή δυσλειτουργία.
- Μην επισκευάζετε μόνοι σας το κλιματιστικό. Μπορεί να προκληθεί ηλεκτροπληξία ή ζημιά.
- Επικοινωνήστε με τον επίσημο αντιπρόσωπο όταν θα πρέπει να επισκευάσετε το κλιματιστικό.
- Αφού αφαιρέσετε το φίλτρο, κάντε το χωρίς να αγγίζετε τα πτερύγια για να αποφύγετε τραυματισμό.
- Μην τοποθετείτε δάχτυλα ή αντικείμενα στην είσοδο ή την έξοδο αέρα. Μπορεί να προκληθεί προσωπικός τραυματισμός ή ζημιά.

Προφυλάξεις



ΠΡΟΣΟΧΗ

Λειτουργία και συντήρηση

Μην χύνετε νερό στο τηλεχειριστή-

ριο γιατί μπορεί να υποστεί βλάβη.

Μη χρησιμοποιείτε θερμότητα ή στε-

γνωτήρα μαλλιών για να στεγνώσετε το φίλτρο. Υπάρχει κίνδυνος παραμόρφωσης ή πυρκαγιάς.

Μην φράζετε την είσοδο ή την έξοδο αέρα. Μπορεί να προκληθεί δυσλειτουργία.

Μην πατάτε στον άνω πίνακα της εξωτερικής μονάδας, ούτε να τοποθετείτε πάνω του βαριά αντικείμενα. Μπορεί να προκληθεί ζημιά ή τραυματισμός.

Όταν οι ακόλουθες καταστάσεις συμβούν, απενεργοποιήστε το κλιματιστικό, αποσυνδέστε την παροχή ρεύματος

άμεσα και επικοινωνήστε με τον αντιπρόσωπο ή ειδικευμένους επαγγελματίες για συντήρηση/επισκευή:

- Το καλώδιο τροφοδοσίας υπερθερμαίνεται ή έχει υποστεί ζημιά.
- Υπάρχει αφύσικος ήχος κατά τη λειτουργία.
- Ο διακόπτης κυκλώματος απενεργοποιείται συχνά.
- Το κλιματιστικό εκπέμπει οσμή καμένου.
- Η εσωτερική μονάδα έχει διαρροή.

Ονομασίες Μερών

Εσωτερική μονάδα:

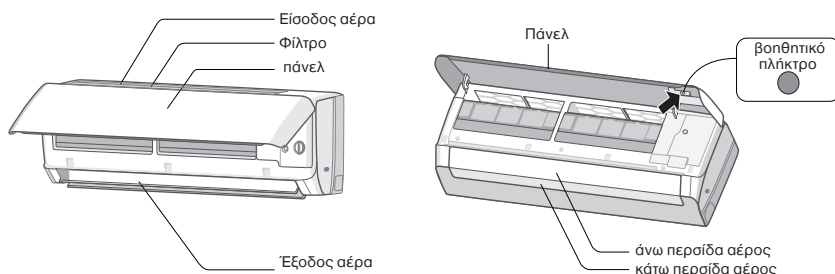

Εάν το τηλεχειριστήριο χαθεί ή καταστραφεί, χρησιμοποιήστε το βοηθητικό πλήκτρο για να ενεργοποιήσετε ή να απενεργοποιήσετε το κλιματιστικό. Η λειτουργία του έχει ως εξής: Όπως φαίνεται στην εικόνα, ανοίξτε το πλαίσιο και πατήστε το βοηθητικό πλήκτρο για να απενεργοποιήσετε το κλιματιστικό. Όταν το κλιματιστικό ενεργοποιηθεί ξανά, θα λειτουργεί σε αυτόματη λειτουργία.

Οθόνη:

Ένδειξη Θερμοκρασίας	26
Ένδειξη λειτουργίας	⏻

ΣΗΜΕΙΩΣΗ:

- Αυτή είναι μια γενική εισαγωγή και το χρώμα των ενδείξεων είναι μόνο για αναφορά. Ανατρέξτε στην πραγματική απεικόνιση.
- Το περιεχόμενο που απεικονίζεται μπορεί να διαφέρει από τα παραπάνω γραφικά, ανατρέξτε στο πραγματικό προϊόν.

Λειτουργία και εισαγωγή στο τηλεχειριστήριο

Πλήκτρα στο τηλεχειριστήριο

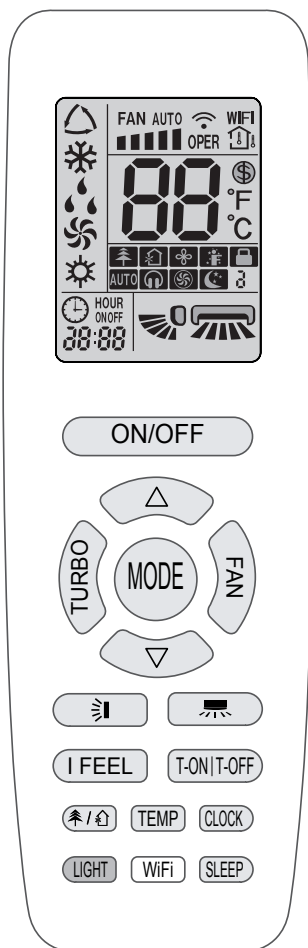

Εισαγωγή στα εικονίδια της οθόνης

	«I FEEL»
	Επιλογή ταχύτητας ανεμιστήρα
	Λειτουργία Turbo
	Μετάδοση σήματος
	Αυτόματη λειτουργία
	Λειτουργία ψύξης
	Λειτουργία αφύγρυνσης
	Λειτουργία ανεμιστήρα
	Λειτουργία θέρμανσης
	Λειτουργία ύπνου
	Λειτουργία θέρμανσης 8°C
	Λειτουργία Ιονιστή
	Λειτουργία Νωπού Αέρα (Δεν είναι διαθέσιμη)
	Αθόρυβη Λειτουργία
	Λειτουργία X-FAN
	Καθορισμός θερμοκρασίας
	Θερμοκρασία εσωτερικού περιβάλλοντος
	Θερμοκρασία εξωτερικού περιβάλλοντος
	Ρολόι
	Καθορισμός θερμοκρασίας
	Λειτουργία WiFi
	Καθορισμός ώρας
	Ενεργοποίηση/απενεργοποίηση χρονοδιακόπτη
	Αριστερή και δεξιά περσίδα / Κατακόρυφη κίνηση περσίδας
	Άνω και κάτω περσίδα / Οριζόντια κίνηση περσίδας
	Παιδικό Κλειδίωμα

Εισαγωγή στα πλήκτρα του τηλεχειριστηρίου

ΣΗΜΕΙΩΣΗ: Αυτό είναι ένα τηλεχειριστήριο γενικής χρήσης. Μπορεί να χρησιμοποιηθεί για κλιματιστικό με πολλαπλές λειτουργίες. Για λειτουργίες που δεν διαθέτει το μοντέλο, εάν πατήσετε το αντίστοιχο κουμπί στο τηλεχειριστήριο, η μονάδα θα διατηρήσει την αρχική κατάσταση λειτουργίας.

Αφού ενεργοποιηθεί, το κλιματιστικό θα το κάνει έναν ήχο. Η ένδειξη ισχύος "⏻" θα είναι ενεργή. Μετά θα μπορείτε να χρησιμοποιήσετε το κλιματιστικό χρησιμοποιώντας το τηλεχειριστήριο.

Στο μενού κατάστασης, πατώντας το κουμπί στο τηλεχειριστήριο, το εικονίδιο σήματος στην οθόνη του τηλεχειριστηρίου θα αναβοσβήσει μία φορά και το κλιματιστικό θα κάνει έναν χαρακτηριστικό ήχο που θα σημαίνει ότι το σήμα εστάλη στο κλιματιστικό.

Για τα μοντέλα με λειτουργίες WiFi ή ενσύρματο ελεγκτή, η εσωτερική μονάδα πρέπει να διαχειρίζεται από τυπικό τηλεχειριστήριο στην αυτόματη λειτουργία πρώτα και στη συνέχεια η αυτόματη ρύθμιση της θερμοκρασίας μπορεί να πραγματοποιηθεί μέσω της εφαρμογής ή του ενσύρματου ελεγκτή.

Αυτό το τηλεχειριστήριο μπορεί να ρυθμίσει τη θερμοκρασία μέσω αυτόματης λειτουργίας. Όταν λειτουργεί με εσωτερική μονάδα που δεν υποστηρίζει την αυτόματη ρύθμιση θερμοκρασίας, οι ενδείξεις στην οθόνη του τηλεχειριστηρίου ίσως είναι μη έγκυρες, ή όχι ίδιες με αυτές του τηλεχειριστηρίου σε αυτόματη λειτουργία.

ON/OFF

Πιέστε το πλήκτρο για να ενεργοποιηθεί η συσκευή. Πιέστε το ξανά για να απενεργοποιηθεί.

MODE

Πιέστε το πλήκτρο για να επιλέξετε την επιθυμητή λειτουργία.

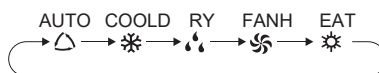

Όταν επιλέξετε την αυτόματη λειτουργία, το κλιματιστικό θα λειτουργεί αυτόματα σύμφωνα με τις εργοστασιακές ρυθμίσεις. Πιέστε το FAN για να ελέγξετε την ταχύτητα του ανεμιστήρα. Πιέστε το "❄"/"🌀" για να ελέγξετε την γωνία/κλίση του αέρα.

Αφού επιλέξετε τη λειτουργία ψύξης, το κλιματιστικό θα λειτουργεί στην συγκεκριμένη λειτουργία. Πιέστε το πλήκτρο "△" or "▽" για να καθορίσετε την θερμοκρασία. Πιέστε το FAN για να ελέγξετε την ένταση του αέρα. Πιέστε "❄"/"🌀" για να ρυθμίσετε την γωνία/κλίση της κατεύθυνσης του αέρα.



Όταν επιλέξετε τη λειτουργία αφύγρανσης (Dry Mode) το κλιματιστικό θα λειτουργεί σε χαμηλή ταχύτητα. Σε αυτή τη λειτουργία δεν μπορείτε να ελέγξετε την ταχύτητα του αέρα. Πιέστε "❄"/"🌀" για να ρυθμίσετε την γωνία/κλίση της κατεύθυνσης του αέρα.

Όταν επιλέξετε τη λειτουργία FAN MODE, το κλιματιστικό θα στέλνει μόνο αέρα, όχι ψύξη ή θέρμανση. Όλες οι ενδείξεις θα είναι απενεργοποιημένες. Πιέστε το πλήκτρο FAN για να ρυθμίσετε την ταχύτητα του αέρα. "❄"/"🌀" για να ρυθμίσετε την γωνία/κλίση της κατεύθυνσης του αέρα.

Όταν επιλέγετε τη λειτουργία Θέρμανσης, το κλιματιστικό θα λειτουργεί στην συγκεκριμένη λειτουργία. Πιέστε "Δ" or "▽" για να καθορίσετε την θερμοκρασία. Πιέστε το FAN για να ελέγξετε την ένταση του αέρα. Πιέστε "⊞" / "⊟" για να ρυθμίσετε την γωνία/ κλίση της κατεύθυνσης του αέρα.

ΣΗΜΕΙΩΣΗ: Για την αποφυγή κρύου αέρα μετά την έναρξη λειτουργίας θέρμανσης, η εσωτερική μονάδα θα καθυστερήσει 1 ~ 5 λεπτά για να στείλει αέρα (ο πραγματικός χρόνος καθυστέρησης εξαρτάται από την εσωτερική θερμοκρασία περιβάλλοντος). Ρυθμίστε το εύρος θερμοκρασίας από το τηλεχειριστήριο: 16 ~ 30°C. Στην αυτόματη λειτουργία, μπορεί να εμφανιστεί η θερμοκρασία. Στην αυτόματη λειτουργία, η θερμοκρασία μπορεί να ρυθμιστεί. Αυτή η ένδειξη λειτουργίας δεν είναι διαθέσιμη για ορισμένα μοντέλα.

FAN

το πλήκτρο αυτό χρησιμοποιείται για να ρυθμίσετε την ταχύτητα του ανεμιστήρα ως ακολούθως, από το ΑΥΤΟΜΑΤΟ  , to,  και μετά πάλι στο ΑΥΤΟΜΑΤΟ.



ΣΗΜΕΙΩΣΗ: Στην αυτόματη λειτουργία, το κλιματιστικό θα επιλέξει την κατάλληλη ταχύτητα του ανεμιστήρα σύμφωνα με τις εργοστασιακές προεπιλογές. Σε λειτουργία αφύγρανσης η ταχύτητα του ανεμιστήρα θα είναι χαμηλή. Λειτουργία X-FAN: Κρατώντας πατημένο το κουμπί ταχύτητας ανεμιστή-

ρα για 2 δευτερόλεπτα σε λειτουργία ψύξης ή λειτουργία αφύγρανσης, εμφανίζεται το εικονίδιο  και ο εσωτερικός ανεμιστήρας θα συνεχίσει να λειτουργεί για λίγα λεπτά ώστε να στεγνώσει την εσωτερική μονάδα ακόμα κι αν την έχετε απενεργοποιήσει. Μετά την ενεργοποίηση, το X-FAN OFF επανέρχεται στις προεπιλεγμένες ρυθμίσεις. Η λειτουργία X-FAN δεν είναι διαθέσιμη στις λειτουργίες αυτόματο, ανεμιστήρα ή θέρμανσης. Αυτή η λειτουργία υποδηλώνει ότι η υγρασία στον εξατμιστή (evaporator) της εσωτερικής μονάδας θα απομακρυνθεί μετά την παύση της λειτουργίας, για την αποφυγή μούχλας.

Έχοντας ενεργοποιήσει τη λειτουργία X-FAN: Μετά την απενεργοποίηση της εσωτερικής μονάδας πατώντας το κουμπί ON / OFF, ο εσωτερικός ανεμιστήρας θα συνεχίσει να λειτουργεί για λίγα λεπτά με χαμηλή ταχύτητα. Σε αυτό το διάστημα, κρατήστε πατημένο το κουμπί ταχύτητας ανεμιστήρα για 2 δευτερόλεπτα, ώστε να σταματήσει ο εσωτερικός ανεμιστήρας.

Έχοντας απενεργοποιήσει τη λειτουργία X-FAN: Αφού απενεργοποιήσετε τη μονάδα πατώντας το κουμπί ON / OFF, ολόκληρη η μονάδα θα απενεργοποιηθεί άμεσα.

TURBO

Όταν βρίσκεστε σε λειτουργία Ψύξης ή Θέρμανσης πιέστε το πλήκτρο για τις λειτουργίες γρήγορης ψύξης ή γρήγορης θέρμανσης. Το εικονίδιο «» θα εμφανιστεί στο τηλεχειριστήριο. Πιέστε το πλήκτρο πάλι για να εξέλθετε από την λειτουργία TURBO και το εικονίδιο «» θα εξαφανιστεί. Σε αυτή τη λειτουργία,

η μονάδα θα λειτουργεί σε εξαιρετικά υψηλή ταχύτητα για να ψύξει ή να θερμάνει τον χώρο, ώστε η θερμοκρασία του να φτάσει όσο το δυνατόν πιο γρήγορα την προκαθορισμένη.



Πιέστε «Δ» ή «∇» μία φορά για να αυξήσετε ή να μειώσετε την θερμοκρασία κατά 1°C. Πιέζοντας τα πλήκτρα παρατεταμένα, η θερμοκρασία θα αλλάζει γρήγορα. Όταν αφήσετε το πλήκτρο, η θερμοκρασία στην ένδειξη της εσωτερικής μονάδας θα αλλάξει ανάλογα. Όταν επιλέγετε T-ON, T-OFF ή το CLOCK, πιέστε τα πλήκτρα «Δ» ή «∇» για να ρυθμίσετε την ώρα. (Ανατρέξτε στα πλήκτρα CLOCK, T-ON, T-OFF).



Πλήκτρο Κίνησης Κάθετης Περισίδας
Πιέστε το πλήκτρο για να ενεργοποιήσετε την αυτόματη κίνηση της κάθετης περισίδας. Η γωνία κατεύθυνσης του αέρα μπορεί να καθοριστεί κυκλικά ως ακολούθως:

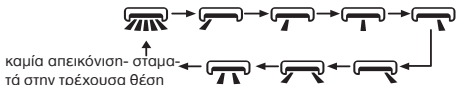

Πιέζοντας το πλήκτρο κατά την διάρκεια της κίνησης η περισίδα σταματά στην θέση όπου βρίσκεται στιγμιαία.

ΣΗΜΕΙΩΣΗ: Πιέζοντας αυτό το κουμπί συνεχώς για περισσότερο από 2 δευτερόλεπτα, η περισίδα θα μετακινείται εμπρός και πίσω από αριστερά προς τα δεξιά. Αφού απελευθερώσετε το σχετικό πλήκτρο, θα σταματήσει να ταλαντεύεται και θα διατηρηθεί η παρούσα θέση της περισίδας. Κατά την ταλάντευση προς τα αριστε-

ρά και δεξιά, όταν η κατάσταση έχει αλλάξει από OFF σε «», αν πιέσετε το πλήκτρο πάλι για 2 δευτερόλεπτα, η κατάσταση «» θα αλλάξει σε OFF άμεσα. Αν πιέσετε ξανά το πλήκτρο μέσα σε 2 δευτερόλεπτα, η αλλαγή της κίνησης της περισίδας θα εξαρτηθεί επίσης από την ακολουθία που αναφέρεται παραπάνω. Αυτή η λειτουργία είναι διαθέσιμη μόνο σε ορισμένα μοντέλα.



Πλήκτρο κίνησης οριζόντιας περισίδας
Πιέζοντας το πλήκτρο «» μπορείτε να καθορίσετε την γωνία της άνω και κάτω κίνησης της περισίδας. Η γωνία κατεύθυνσης του αέρα μπορεί να καθοριστεί κυκλικά ως ακολούθως:

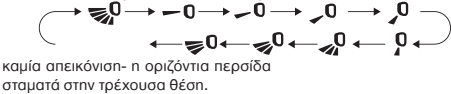

Όταν επιλέγετε το «», το κλιματιστικό θα στέλνει αέρα αυτόματα. Οι οριζόντιες περισίδες θα κινούνται πάνω/κάτω στην μέγιστη γωνία.

Όταν επιλέγετε το «», το κλιματιστικό θα στέλνει αέρα σε συγκεκριμένη θέση. Οι οριζόντιες περισίδες θα σταματήσουν στην συγκεκριμένη θέση.

Όταν επιλέγετε το «», το κλιματιστικό θα στέλνει αέρα σε συγκεκριμένη γωνία. Οι οριζόντιες περισίδες θα στέλνουν αέρα στην συγκεκριμένη γωνία.

Κρατήστε παρατεταμένα το «» για πάνω από 2 δευτ. για να καθορίσετε την απαιτούμενη γωνία. Όταν φτάσετε στην συγκεκριμένη γωνία, αφήστε το πλήκτρο.

ΣΗΜΕΙΩΣΗ: Τα «» μπορεί να μην είναι διαθέσιμα. Όταν το κλιματιστι-

κό λάβει αυτό το σήμα, θα στέλνει αέρα αυτόματα.

Πιέζοντας αυτό το κουμπί συνεχώς για περισσότερο από 2 δευτερόλεπτα, η περσίδα θα μετακινείται εμπρός και πίσω από πάνω προς τα κάτω. Αφού απελευθερώσετε το σχετικό πλήκτρο, θα σταματήσει να ταλαντεύεται και θα διατηρηθεί η παρούσα θέση της περσίδας.

Κατά τη λειτουργία ταλάντευσης πάνω και κάτω, όταν η κατάσταση λειτουργίας αλλάξει από OFF σε «☀», εάν πατήσετε ξανά αυτό το κουμπί για πάνω από 2s, η συσκευή θα απενεργοποιηθεί. Αν πατήσετε ξανά αυτό το κουμπί εντός 2 δευτερολέπτων, η αλλαγή της κίνησης των περσίδων θα εξαρτηθεί επίσης από την ακολουθία που αναφέρεται παραπάνω.

T-ON|T-OFF

Πλήκτρο T-ON

Το κουμπί “T-ON” μπορεί να ρυθμίσει την ώρα ενεργοποίησης του χρονοδιακόπτη. Πιέζοντας το κουμπί «☀» το εικονίδιο εξαφανίζεται και η λέξη ON αναβοσβήνει στο τηλεχειριστήριο. Πιέζοντας τα «Δ» ή «∇» μπορείτε να καθορίσετε τις ρυθμίσεις του T-ON. Μετά από κάθε πίεση των πλήκτρων «Δ» ή «∇», οι ρυθμίσεις του T-ON θα αυξάνονται/μειώνονται κατά 1 λεπτό. Κρατήστε πατημένα για πάνω από 2 δευτ. τα πλήκτρα «Δ» ή «∇» και η ώρα θα αλλάξει γρήγορα, μέχρι να φτάσετε στην επιθυμητή. Πιέστε το T-ON για επιβεβαίωση. Η λέξη ON θα σταματήσει να αναβοσβήνει. Το εικονίδιο «☀» θα εμφανιστεί. Ακύρωση λειτουργίας T-ON: Όταν η λειτουργία T-ON είναι ενεργή, πιέστε το πλήκτρο T-ON για να την ακυρώσετε.

Πλήκτρο T-OFF

Το κουμπί “T-OFF” μπορεί να ρυθμίσει την ώρα απενεργοποίησης του χρονοδιακόπτη. Πιέζοντας το κουμπί «☀» το εικονίδιο εξαφανίζεται και η λέξη OFF

αναβοσβήνει στο τηλεχειριστήριο. Πιέζοντας τα «Δ» ή «∇» μπορείτε να καθορίσετε τις ρυθμίσεις του T-OFF. Μετά από κάθε πίεση των πλήκτρων «Δ» ή «∇», οι ρυθμίσεις του T-OFF θα αυξάνονται/μειώνονται κατά 1 λεπτό. Κρατήστε πατημένα για πάνω από 2 δευτ. τα πλήκτρα «Δ» ή «∇» και η ώρα θα αλλάξει γρήγορα, μέχρι να φτάσετε στην επιθυμητή. Πιέστε το T-OFF για επιβεβαίωση. Η λέξη OFF θα σταματήσει να αναβοσβήνει. Το εικονίδιο «☀» θα εμφανιστεί. Ακύρωση λειτουργίας T-OFF: Όταν η λειτουργία T-OFF είναι ενεργή, πιέστε το πλήκτρο T-OFF για να την ακυρώσετε.

ΣΗΜΕΙΩΣΗ: Σε κατάσταση ON και OFF μπορείτε να ρυθμίσετε τα T-OFF και T-ON ταυτόχρονα.

Πριν τη ρύθμιση των T-OFF και T-ON, θα πρέπει να ρυθμίσετε την ώρα στο ρολόι.







Αφού ξεκινήσει η λειτουργία των T-OFF και T-ON, ενεργοποιήστε την συνεχή κυκλοφορία αέρος.

Μετά από αυτά, το κλιματιστικό θα ενεργοποιείται/απενεργοποιείται ανάλογα με την προκαθορισμένη ώρα. Το πλήκτρο ON/OFF δεν έχει καμία επίδραση στις ρυθμίσεις. Αν δεν χρειάζεστε την συγκεκριμένη λειτουργία, χρησιμοποιήστε το τηλεχειριστήριο για να την ακυρώσετε.

I FEEL: Πατήστε αυτό το κουμπί για να ξεκινήσετε τη λειτουργία I FEEL και το “” θα εμφανιστεί στο τηλεχειριστήριο. Μετά την επιλογή της λειτουργίας, το τηλεχειριστήριο θα στέλνει την θερμοκρασία του περιβάλλοντος στον ελεγκτή και η συσκευή θα ρυθμίζει την θερμοκρασία του χώρου αναλόγως. Πιέστε το πλήκτρο ξανά, για να ακυρώσετε την λειτουργία



Η FEEL και το εικονίδιο «» θα εξαφανιστεί.

Τοποθετήστε το τηλεχειριστήριο κοντά στο χρήστη όταν έχει οριστεί αυτή η λειτουργία. Μην τοποθετείτε το τηλεχειριστήριο κοντά σε αντικείμενα υψηλής ή χαμηλής θερμοκρασίας, προκειμένου να αποφευχθεί η ανίχνευση ανακριβούς θερμοκρασίας περιβάλλοντος. Όταν ενεργοποιείται η λειτουργία I FEEL, το τηλεχειριστήριο πρέπει να τοποθετηθεί εντός της περιοχής όπου η εσωτερική μονάδα μπορεί να λάβει το σήμα που αποστέλλεται από το τηλεχειριστήριο.

CLOCK: Πατήστε αυτό το κουμπί για να ορίσετε την ώρα του ρολογιού. Το εικονίδιο «» θα αναβοσβήσει στο τηλεχειριστήριο. Πατήστε «» ή «» κουμπί εντός 5 δευτερολέπτων για να ρυθμίσετε την ώρα ρολογιού. Με κάθε πάτημα των κουμπιών «» ή «», ο χρόνος ρολογιού αυξάνεται ή μειώνεται κατά 1 λεπτό. Εάν κρατήσετε πατημένο το κουμπί «» ή «», για 2 δευτ. συνεχώς, ο χρόνος θα αλλάξει γρήγορα. Αφήστε το κουμπί όταν φτάσετε στον απαιτούμενο χρόνο. Πατήστε “CLOCK” κουμπί για επιβεβαίωση της ώρας. Το εικονίδιο σταματά να αναβοσβήνει.

ΣΗΜΕΙΩΣΗ: Οι ενδείξεις ώρας ακολουθούν την 24ωρη μορφή. Το διάστημα μεταξύ δύο λειτουργιών δεν μπορεί να υπερβαίνει τα 5 δευτερόλεπτα. Διαφορετικά, το τηλεχειριστήριο θα τερματίσει την κατάσταση ρύθμισης. Η λειτουργία για τα TIMER ON / TIMER OFF είναι η ίδια.

SLEEP

Πατήστε αυτό το κουμπί για να επιλέξετε μεταξύ των λειτουργιών Sleep 1 () 1), Sleep 2 () 2), Sleep 3 () 3) και να ακυρώσετε την λειτουργία ή να κινηθεί-

τε κυκλικά μεταξύ τους. Μετά από κάθε ενεργοποίηση της συσκευής η λειτουργία Sleep Cancel θα είναι η προεπιλεγμένη.

Sleep 1: είναι η λειτουργία Sleep 1 σε κατάσταση ψύξης. Μετά τη λειτουργία σε Sleep 1 για μία ώρα, η θερμοκρασία θα αυξηθεί 1°C, μετά από 2 ώρες, θα αυξηθεί 2°C και στη συνέχεια θα λειτουργεί στη συγκεκριμένη θερμοκρασία. Σε λειτουργία θέρμανσης, μετά τη λειτουργία σε Sleep 1 για μία ώρα, η θερμοκρασία θα μειωθεί 1°C, μετά από 2 ώρες, θα μειωθεί 2°C και στη συνέχεια θα λειτουργεί στη συγκεκριμένη θερμοκρασία.

Sleep 2: είναι η λειτουργία Sleep 2 στην οποία το κλιματιστικό θα λειτουργεί σύμφωνα με προκαθορισμένες τιμές καμπύλης θερμοκρασίας.

Sleep 3: Η καμπύλη ρύθμισης της επιθυμητής θερμοκρασίας καθορίζεται από τον χρήστη σύμφωνα με τα παρακάτω βήματα:

- (1) Στη λειτουργία Sleep 3 πιέστε το πλήκτρο Turbo παρατεταμένα και το τηλεχειριστήριο θα εισέλθει στις εξειδικευμένες ρυθμίσεις χρήστη. Αυτή την φορά το τηλεχειριστήριο θα εμφανίζει σαν ώρα το «1 hour», η θερμοκρασία θα δείχνει το «88» σαν την τελευταία ρύθμιση της καμπύλης ύπνου και θα αναβοσβήνει. (Η πρώτη εισαγωγή θα εμφανιστεί σύμφωνα με την αρχική τιμή ρύθμισης καμπύλης των εργασιακών ρυθμίσεων).
- (2) Η χρήση των πλήκτρων “+” και “-”, αλλάζει την θερμοκρασία. Μετά τη ρύθμιση, πατήστε το κουμπί «Turbo» για επιβεβαίωση.
- (3) Προς το παρόν, η αύξηση του χρόνου θα γίνεται ανά 1 ώρα σύμφωνα με τις ρυθμίσεις του τηλεχειριστηρίου, (δηλαδή “2 ώρες” ή “3 ώρες” ή “8 ώρες”)

και στην θέση της απεικόνισης θερμοκρασίας “88” θα εμφανίζεται η αντίστοιχη θερμοκρασία της τελευταίας καμπύλης ύπνου, αναβοσβίνοντας.

- (4) Επαναλάβετε την παραπάνω διαδικασία (2) ~ (3), μέχρι να ολοκληρωθεί η ρύθμιση θερμοκρασίας για 8 ώρες και η ρύθμιση της καμπύλης ύπνου να ολοκληρωθεί. Στη συνέχεια το τηλεχειριστήριο θα επανέλθει στην αρχική απεικόνιση ώρας στην οθόνη, ενώ η απεικόνιση θερμοκρασίας θα επιστρέψει στις αρχικές ρυθμίσεις.

Sleep 3 – η ρύθμιση της καμπύλης ύπνου στη προσωπική λειτουργία Sleep μπορεί να γίνει από τον χρήστη ως εξής:

Ο χρήστης μπορεί να εισάγει τα δικά του στοιχεία στην καμπύλη ύπνου, χωρίς αλλαγή της τρέχουσας θερμοκρασίας πιέζοντας το πλήκτρο «Turbo» για επιβεβαίωση. Σημείωση: Στην προαναφερόμενη διαδικασία διερεύνησης αν για 10 δευτερόλεπτα δεν πιεστεί πλήκτρο η κατάσταση της καμπύλης ύπνου θα ακυρωθεί αυτόματα και η οθόνη θα απεικονίζει τις προεπιλεγμένες λειτουργίες. Κατά την διερεύνηση ή την διαδικασία ρύθμισης πιέστε τα πλήκτρα “ON/OFF”, “Mode”, “Sleep” και η ρύθμιση καμπύλης ύπνου ή της διαδικασίας διερεύνησης θα ακυρωθούν αυτόματα.

WiFi

Πατήστε το κουμπί “WiFi” για να ενεργοποιήσετε τη λειτουργία WiFi. Η ένδειξη “WiFi” θα εμφανιστεί στο τηλεχειριστήριο. Κρατήστε πατημένο το κουμπί “WiFi” για 5 δευτερόλεπτα για να απενεργοποιήσετε τη λειτουργία WiFi και το εικονίδιο “WiFi” θα εξαφανιστεί. Σε κατάσταση απενεργοποίησης, πατήστε τα κουμπιά “MODE” και “WiFi” ταυτόχρονα για 1 δευτερόλεπτο και η λειτουργία WiFi θα επανέλθει στις εργοστασιακές ρυθμί-

σεις.

ΣΗΜΕΙΩΣΗ: Η λειτουργία αυτή είναι διαθέσιμη σε ορισμένα μοντέλα.





Λειτουργία Ιονιστή

Πατήστε αυτό το κουμπί για να ενεργοποιήσετε ή να απενεργοποιήσετε την λειτουργία του ιονιστή και τη λειτουργία νωπού αέρα (η λειτουργία νωπού αέρα δεν είναι διαθέσιμη). Πατήστε αυτό το κουμπί μία φορά για να ξεκινήσετε τη λειτουργία νωπού αέρα (μη διαθέσιμη). Η οθόνη LCD θα εμφανίσει το “☁”. Πιέστε το κουμπί για δεύτερη φορά ώστε να ξεκινήσετε τις λειτουργίες ιονιστή και νωπού αέρα (μη διαθέσιμη). Η οθόνη LCD θα εμφανίσει τα “☁” και “⚡”. Πιέστε το κουμπί για τρίτη φορά για να σταματήσετε τη λειτουργία ιονιστή και νωπού αέρα (μη διαθέσιμη) ταυτόχρονα. Πιέστε το κουμπί για τέταρτη φορά για να ξεκινήσετε τη λειτουργία ιονιστή. Η οθόνη LCD θα εμφανίσει το “⚡”. Πατήστε ξανά αυτό το κουμπί για να επαναλάβετε την παραπάνω ενέργεια. (Η λειτουργία ιονιστή είναι ενεργοποιημένη βάσει εργοστασιακών ρυθμίσεων κατά το άνοιγμα της συσκευής). 

ΣΗΜΕΙΩΣΗ: Η λειτουργία αυτή είναι διαθέσιμη σε ορισμένα μοντέλα.

LIGHT

Πατήστε αυτό το κουμπί για να απενεργοποιήσετε την ενδεικτική λυχνία στην εσωτερική μονάδα. Το εικονίδιο  στο τηλεχειριστήριο εξαφανίζεται. Πατήστε ξανά αυτό το κουμπί για να ανάψετε το φως της οθόνης. Εμφανίζεται το εικονίδιο .

TEMP

Πατήστε αυτό το κουμπί, για να δείτε την εσωτερική θερμοκρασία περιβάλλοντος και την θερμοκρασία της εσωτερικής μονάδας στην οθόνη της. Η ρύθμιση

στο τηλεχειριστήριο επιλέγεται κυκλικά όπως παρακάτω:



Περιγραφή Ειδικών Λειτουργιών (με συνδυασμό πλήκτρων)

Λειτουργία Εξοικονόμησης Ενέργειας

Σε κατάσταση ψύξης, πατήστε τα πλήκτρα “TEMP” και “CLOCK” ταυτόχρονα για να ξεκινήσετε ή να απενεργοποιήσετε τη λειτουργία εξοικονόμησης ενέργειας. Κατά τη λειτουργία εξοικονόμησης ενέργειας, το “SE” θα εμφανίζεται στο τηλεχειριστήριο και το κλιματιστικό θα προσαρμόζει αυτόματα τη ρυθμιζόμενη θερμοκρασία σύμφωνα με τις εργασιακές ρυθμίσεις, ώστε να έχετε το καλύτερο αποτέλεσμα εξοικονόμησης ενέργειας.

Πατήστε ταυτόχρονα τα πλήκτρα “TEMP” και “CLOCK” για έξοδο από τη λειτουργία εξοικονόμησης ενέργειας.

ΣΗΜΕΙΩΣΗ: Στην λειτουργία εξοικονόμησης ενέργειας, η ταχύτητα του ανεμιστήρα είναι προεπιλεγμένη σε αυτόματη λειτουργία και δεν μπορεί να προσαρμοστεί.

Στη λειτουργία εξοικονόμησης ενέργειας, η καθορισμένη θερμοκρασία δεν μπορεί να προσαρμοστεί. Πατήστε το κουμπί “TURBO” και το τηλεχειριστήριο δεν θα στείλει σήμα.

Η λειτουργία ύπνου και η εξοικονόμηση ενέργειας δεν μπορούν να λειτουργούν ταυτόχρονα. Εάν η λειτουργία εξοικονόμησης ενέργειας έχει ρυθμιστεί σε λειτουργία ψύξης, πατήστε το κουμπί ύπνου για να ακυρώσετε τη λειτουργία εξοικονόμησης

ενέργειας. Εάν η λειτουργία ύπνου έχει ρυθμιστεί σε λειτουργία ψύξης, ξεκινήστε την εξοικονόμηση ενέργειας. Η επιλογή αυτή θα ακυρώσει τη λειτουργία ύπνου.

Λειτουργία θέρμανσης 8°C

Στην κατάσταση θερμότητας, πατήστε τα πλήκτρα “TEMP” και “CLOCK” ταυτόχρονα για εκκίνηση ή απενεργοποίηση της «λειτουργίας θέρμανσης 8°C». Όταν ξεκινήσει αυτή η λειτουργία, τα “⊕” και “8 °C” θα εμφανίζονται στο τηλεχειριστήριο και το κλιματιστικό θα διατηρεί την κατάσταση θέρμανσης στους 8°C. Πατήστε ταυτόχρονα τα πλήκτρα “TEMP” και “CLOCK” για έξοδο από τη «Λειτουργία θέρμανσης 8°C».

ΣΗΜΕΙΩΣΗ:

Σε «Λειτουργία θέρμανσης 8°C», η ταχύτητα του ανεμιστήρα είναι προεπιλεγμένη σε αυτόματη λειτουργία και δεν μπορεί να προσαρμοστεί.

Σε «Λειτουργία θέρμανσης 8°C», η καθορισμένη θερμοκρασία δεν μπορεί να προσαρμοστεί. Πατήστε το κουμπί “TURBO” και το τηλεχειριστήριο δεν θα στείλει σήμα.

Η λειτουργία ύπνου και η λειτουργία θέρμανσης 8°C δεν μπορούν να λειτουργήσουν την ίδια στιγμή. Εάν έχει ρυθμιστεί η λειτουργία θέρμανσης 8°C σε κατάσταση θέρμανσης, πατή-

στε το κουμπί ύπνου για να ακυρώσετε την «Λειτουργία θέρμανσης 8». Εάν έχει ρυθμιστεί η λειτουργία ύπνου σε λειτουργία θέρμανσης, ξεκινήστε τη λειτουργία «Λειτουργία θέρμανσης 8°C» για να ακυρώσετε τη λειτουργία ύπνου.

Αν η εμφάνιση της θερμοκρασίας έχει οριστεί σε κλίμακα Fahrenheit, στην οθόνη του τηλεχειριστήριου, κατά τη λειτουργία αυτή, θα εμφανιστεί ένδειξη θέρμανσης 46°F.

Λειτουργία Παιδικού Κλειδώματος

Πατήστε ταυτόχρονα τα “Δ” και “▽” για ενεργοποίηση ή απενεργοποίηση της λειτουργία παιδικού κλειδώματος. Όταν η λειτουργία παιδικού κλειδώματος είναι ενεργοποιημένη, εμφανίζεται το εικονίδιο στο τηλεχειριστήριο. Εάν χρησιμοποιείτε το τηλεχειριστήριο, το “■” εικονίδιο θα αναβοσβήνει τρεις φορές χωρίς να στέλνει σήμα στην μονάδα.

Λειτουργία εναλλαγής οθόνης θερμοκρασίας μεταξύ κλίμακας °C και °F

Στην κατάσταση OFF, πατήστε τα κουμπιά “▽” και “MODE” ταυτόχρονα για εναλλαγή της οθόνης θερμοκρασίας μεταξύ °C και °F.

Λειτουργία Αυτόματου Καθαρισμού

Όταν η συσκευή είναι εκτός λειτουργίας, κρατήστε πατημένο το “MODE” και το “FAN” ταυτόχρονα για 5 δευτερόλεπτα για ενεργοποίηση ή απενεργοποίηση της λειτουργίας αυτόματου καθαρισμού. Όταν είναι ενεργοποιημένη η λειτουργία αυτόματου καθαρισμού, η εσωτερική μονάδα εμφανίζει την ένδειξη “CL”. Στη διάρκεια της αυτόματης διαδικασίας καθαρισμού του εξατμιστή, η μονάδα θα εκτελεί γρήγορη ψύξη ή γρήγορη θέρμανση. Μπορεί να υπάρχει κάποιος

θόρυβος, που είναι ο ήχος του ρέοντος υγρού ή θερμική διαστολή ή κρύα συστολή. Το κλιματιστικό μπορεί να φυσάει δροσερό ή ζεστό αέρα, κάτι που είναι φυσιολογικό. Κατά τη διαδικασία καθαρισμού, βεβαιωθείτε ότι ο χώρος αερίζεται καλά για να μην αισθανθείτε δυσφορία.

ΣΗΜΕΙΩΣΗ:

Η λειτουργία αυτόματου καθαρισμού μπορεί να λειτουργήσει μόνο υπό κανονικές συνθήκες θερμοκρασίας περιβάλλοντος. Εάν το δωμάτιο είναι σκονισμένο, κάντε καθαρισμό μια φορά το μήνα; αν όχι, κάντε καθαρισμό μία φορά κάθε τρεις μήνες. Αφού ενεργοποιηθεί η λειτουργία αυτόματου καθαρισμού, μπορείτε να φύγετε από το δωμάτιο. Όταν ολοκληρωθεί η λειτουργία αυτόματου καθαρισμού, το κλιματιστικό θα τεθεί σε κατάσταση αναμονής.

Η λειτουργία αυτή είναι διαθέσιμη μόνο για συγκεκριμένα μοντέλα.

Αντικατάσταση μπαταριών στο τηλεχειριστήριο

- 1) Σηκώστε το κάλυμμα κατά την κατεύθυνση του βέλους (όπως φαίνεται στην εικόνα 1 - 1).
- 2) Βγάλτε τις μπαταρίες (όπως φαίνεται στην εικόνα 1 - 2)
- 3) Τοποθετήστε δύο AAA 1.5V μπαταρίες και φροντίστε οι «+» και «-» πόλοι να τοποθετηθούν σωστά (όπως φαίνεται στην εικόνα 2 - 3).
- 4) Τοποθετήστε ξανά το κάλυμμα (όπως φαίνεται στην εικόνα 2 - 4).

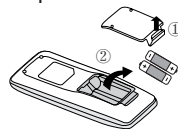

Fig.1

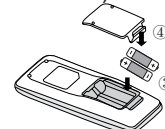

Fig.2

ΣΗΜΕΙΩΣΗ:

Κατά τη λειτουργία, στρέψτε το σήμα του τηλεχειριστηρίου προς το παράθυρο λήψης της εσωτερικής μονάδας.

Η απόσταση μεταξύ αποστολέα σήματος και του παραθύρου λήψης της εσωτερικής μονάδας δεν πρέπει να είναι μεγαλύτερη από 8 μ. και δεν πρέπει να υπάρχουν εμπόδια μεταξύ τους.

Το σήμα μπορεί να δεχθεί παρεμβολές εύκολα σε δωμάτιο όπου υπάρχει

λαμπτήρας φθορισμού ή ασύρματο τηλέφωνο. Το τηλεχειριστήριο πρέπει να βρίσκεται κοντά στην εσωτερική μονάδα κατά τη λειτουργία της.

Αντικαταστήστε με νέες μπαταρίες του ίδιου τύπου όταν απαιτείται αντικατάσταση.

Όταν δεν χρησιμοποιείτε το τηλεχειριστήριο για μεγάλο χρονικό διάστημα, αφαιρέστε τις μπαταρίες.

Εάν η οθόνη στο τηλεχειριστήριο είναι ασαφής ή δεν υπάρχουν ενδείξεις, αντικαταστήστε τις μπαταρίες.

Καθαρισμός και συντήρηση

ΠΡΟΕΙΔΟΠΟΙΗΣΗ

- Απενεργοποιήστε το κλιματιστικό και αποσυνδέστε το από το ρεύμα, πριν από τον καθαρισμό για να αποφευχθεί ηλεκτροπληξία.
- Μην πλένετε το κλιματιστικό με νερό για αποφυγή ηλεκτροπληξίας.
- Μην χρησιμοποιείτε πτητικό υγρό για να καθαρίσετε το κλιματιστικό.
- Μην χρησιμοποιείτε υγρό ή διαβρωτικό απορρυπαντικό για τον καθαρισμό της συσκευής και μην πιτσιλίζετε νερό ή άλλο υγρό πάνω της, διαφορετικά, μπορεί να προκαλέσει βλάβη στα πλαστικά εξαρτήματα, ακόμη και να προκληθεί ηλεκτροπληξία.

Καθαρισμός επιφανειών της εσωτερικής μονάδας: όταν η επιφάνεια της εσωτερικής μονάδας είναι βρώμικη, προτείνεται η χρήση στεγνής ή υγρής, μαλακής πετσέτας για τον καθαρισμό της.

ΣΗΜΕΙΩΣΗ: Μην αφαιρείτε το πλαστικό κάλυμμα κατά τον καθαρισμό.

Καθαρισμός φίλτρου:

- 1) Αφαιρέστε το φίλτρο: πιάστε τα συνδετικά ελατήρια και στις δύο πλευρές, προς την κατεύθυνση που δείχνουν τα βέλη. Παράλληλα σπρώξτε το φίλτρο ώστε να απελευθερωθεί. Τραβήξτε το φίλτρο προς τα εμπρός και αφαιρέστε το.

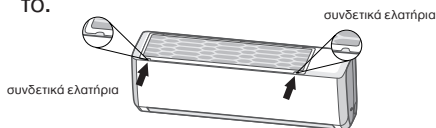

- 2) Καθαρισμός φίλτρου: Χρησιμοποιήστε καθαρό νερό για να το πλύνετε ή πανί για τον καθαρισμό. Εάν το φίλτρο είναι πολύ βρώμικο (με γράσο π.χ.) χρησιμοποιήστε ζεστό νερό (45 °C) διαλυμένο με ουδέτερο απορρυπαντικό για να το καθαρίσετε και, στη συνέχεια, το βάζετε σε σκιερό μέρος για να στεγνώσει.

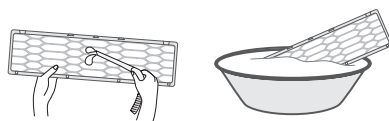

- 3) Εγκατάσταση φίλτρου: Μετά τον καθαρισμό, εγκαταστήστε ξανά το φίλτρο με αντίστροφη σειρά. Σπρώξτε το κατά

μήκος των οδηγών στις δύο πλευρές και στη συνέχεια πατήστε το αριστερό και το δεξί άκρο του φίλτρου. Τοποθετήστε ξανά το φίλτρο προς την κατεύθυνση που υποδεικνύεται από τα βέλη.

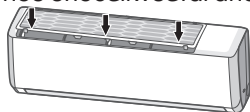

ΠΡΟΕΙΔΟΠΟΙΗΣΗ

Το φίλτρο πρέπει να καθαρίζεται κάθε 3 μήνες. Αν υπάρχει πολλή σκόνη στο περιβάλλον, η συχνότητα του αναγκαίου καθαρισμού μπορεί να αυξηθεί.

Μετά την αφαίρεση του φίλτρου, μην αγγίξετε τα πτερύγια για την αποφυγή τραυματισμού.

Μην χρησιμοποιείτε φωτιά ή στεγνωτήρα μαλλιών για να στεγνώσετε το φίλτρο, προς αποφυγή παραμόρφωσης ή κίνδυνο πυρκαγιάς.

ΣΗΜΕΙΩΣΗ: έλεγχος πριν από την εποχική λειτουργία

Ελέγξτε αν οι εισαγωγές/εξαγωγές αέρα εμποδίζονται

Ελέγξτε αν ο διακόπτης, η πρίζα και η ασφάλεια του κλιματιστικού είναι σε καλή κατάσταση.

Ελέγξτε αν το φίλτρο είναι καθαρό.

Ελέγξτε αν η βάση στήριξης της εξωτερικής μονάδας είναι κατεστραμμένη ή διαβρωμένη. Αν είναι, επικοινωνήστε με τον προμηθευτή σας.

Ελέγξτε αν ο σωλήνας αποστράγγισης έχει υποστεί ζημιά.

ΣΗΜΕΙΩΣΗ: έλεγχος μετά από την εποχική λειτουργία

Αποσυνδέστε τη συσκευή από την παροχή ρεύματος.

Καθαρίστε το φίλτρο και την επιφάνεια

της εσωτερικής μονάδας
Ελέγξτε αν η βάση στήριξης της εξωτερικής μονάδας είναι κατεστραμμένη ή διαβρωμένη. Αν είναι, επικοινωνήστε με τον προμηθευτή σας.

Σημείωση για ανάκτηση:

Πολλά από τα υλικά συσκευασίας είναι ανακυκλώσιμα. Απορρίψτε τα σε κατάλληλες μονάδες ανακύκλωσης.

Αν θέλετε να απορρίψετε το κλιματιστικό, επικοινωνήστε με τοπικό αντιπρόσωπο ή κέντρο εξυπηρέτησης για τον ορθό τρόπο.

Κωδικός λάθους

Όταν η λειτουργία του κλιματιστικού παρουσιάζει πρόβλημα, η ένδειξη θερμοκρασίας στην εσωτερική μονάδα θα αναβοσβήνει απεικονίζοντας τον αντίστοιχο κωδικό σφάλματος. Ανατρέξτε στην παρακάτω λίστα για τον προσδιορισμό του κωδικού σφάλματος.

Κωδικός Σφάλματος	Αντιμετώπιση προβλημάτων
U8, H6, H3, E1, E5, E6, E8	Μπορεί να επιλυθεί μετά την επανεκκίνηση της μονάδας. Εάν όχι, επικοινωνήστε με τους εξειδικευμένους επαγγελματίες για το service.
C5, F0, F1, F2	Επικοινωνήστε με τους εξειδικευμένους επαγγελματίες για το service.

Έλεγχος στοιχείων πριν την συντήρηση

Γενική ανάλυση φαινομένων:

Ελέγξτε παρακάτω τα στοιχεία πριν ζητήσετε συντήρηση. Εάν η δυσλειτουργία παραμένει, επικοινωνήστε με τον τοπικό διανομέα ή πιστοποιημένους εξειδικευμένους επαγγελματίες.

Ένδειξη	Έλεγχος στοιχείων	Λύση
Η εσωτερική μονάδα δεν λαμβάνει σήμα από το τηλεχειριστήριο ή το τηλεχειριστήριο δεν ανταποκρίνεται.	Αν υπάρχουν παρεμβολές (στατικός ηλεκτρισμός, σταθερή τάση)	Βγάλτε την πρίζα. Ξανσυνδέστε την πρίζα μετά από 3 λεπτά και ενεργοποιήστε την συσκευή.
	Είναι εντός εμβέλειας το τηλεχειριστήριο;	Η εμβέλεια λήψης σήματος είναι 8μ.
	Υπάρχουν εμπόδια;	Αφαιρέστε εμπόδια
	Το τηλεχειριστήριο «στοχεύει» προς το σημείο λήψης σήματος της εσωτερικής μονάδας;	Επιλέξτε την κατάλληλη γωνία και στρέψτε το τηλεχειριστήριο προς το σημείο λήψης σήματος της εσωτερικής μονάδας.
	Η ευαισθησία του τηλεχειριστηρίου είναι χαμηλή, υπάρχει ασταθής ένδειξη οθόνης, ή καμία ένδειξη;	Ελέγξτε τις μπαταρίες. Αν δεν είναι επαρκώς φορτισμένες αντικαταστήστε τις.
	Δεν υπάρχει ένδειξη στην οθόνη του τηλεχειριστηρίου.	Ελέγξτε αν το τηλεχειριστήριο έχει βλάβη/καταστραφεί. Αν ναι, αντικαταστήστε το.
	Υπάρχει λάμπα φθορισμού στο δωμάτιο;	Μεταφέρετε το τηλεχειριστήριο κοντά στην εσωτερική μονάδα. Σβήστε την λάμπα φθορισμού και δοκιμάστε ξανά.
Η εσωτερική μονάδα δεν εκπέμπει αέρα.	Η είσοδος/έξοδος αέρα της εσωτερικής μονάδας είναι αποκλεισμένη;	Απομακρύνετε τυχόν εμπόδια
	Σε λειτουργία θέρμανσης, η εσωτερική θερμοκρασία είναι ίδια με την προκαθορισμένη;	Αφού φτάσει στην προκαθορισμένη θερμοκρασία, η εσωτερική μονάδα σταματά να στέλνει αέρα.
	Η λειτουργία θέρμανσης μόλις ενεργοποιήθηκε;	Προκειμένου να αποφευχθεί η είσοδος κρύου αέρα, η εσωτερική μονάδα θα ξεκινήσει τη λειτουργία της με καθυστέρηση αρκετών λεπτών, κάτι που είναι φυσιολογικό.

Το κλιματιστικό δεν λειτουργεί	Υπάρχει διακοπή ρεύματος;	Περιμένετε μέχρι το ρεύμα να επανέλθει.
	Η πρίζα έχει βγει;	Τοποθετήστε την πρίζα ξανά.
	Ο διακόπτης αέρα απενεργοποιείται ή η ασφάλεια έχει καεί;	Ζητήστε από επαγγελματία να αλλάξει την ασφάλεια ή τον διακόπτη αέρα.
	Υπάρχει πρόβλημα στην καλωδίωση;	Ζητήστε από επαγγελματία να την αλλάξει.
	Η μονάδα επανεκκινείται αμέσως μετά την ενεργοποίησή της;	Περιμένετε 3 λεπτά και μετά ενεργοποιήστε την ξανά.
	Είναι σωστή η ρύθμιση στο τηλεχειριστήριο;	Επαναφέρετε τη λειτουργία.
Βγαίνουν υδρατμοί από την έξοδο αέρα της εσωτερικής μονάδας.	Η εσωτερική θερμοκρασία και η υγρασία είναι υψηλές;	Ο εισερχόμενος αέρας παγώνει απότομα. Μετά από λίγη ώρα η εσωτερική θερμοκρασία και υγρασία θα μειωθούν και οι υδρατμοί θα εξαφανιστούν.
Βγαίνουν οσμές από την συσκευή	Υπάρχει πηγή οσμών, όπως έπιπλα, τσιγάρα;	Εξαλείψτε την πηγή οσμής. Καθαρίστε το φίλτρο.
Η προκαθορισμένη θερμοκρασία δεν μπορεί να ρυθμιστεί.	Η απαιτούμενη θερμοκρασία υπερβαίνει το εύρος θερμοκρασίας της συσκευής;	Καθορίστε το εύρος θερμοκρασίας μεταξύ 16 ~30 .
Η ψύξη (θέρμανση) δεν είναι ικανοποιητική.	Η τάση είναι χαμηλή;	Περιμένετε μέχρι η τάση να επανέλθει σε κανονικές τιμές.
	Είναι το φίλτρο βρώμικο;	Καθαρίστε το φίλτρο.
	Η επιλεγμένη θερμοκρασία είναι εντός φυσιολογικών ορίων;	Ρυθμίστε την θερμοκρασία εντός των φυσιολογικών τιμών.
	Οι πόρτες και τα παράθυρα είναι ανοικτά;	Κλείστε τις πόρτες και τα παράθυρα.
Το κλιματιστικό λειτουργεί αφύσικα.	Υπάρχει παρεμβολή από κεραυνό, ασύρματες συσκευές;	Αποσυνδέστε τη συσκευή από το ρεύμα, ξανασυνδέστε την και ενεργοποιήστε την.
Θόρυβος «ροής νερού»	Το κλιματιστικό ενεργοποιήθηκε/ απενεργοποιήθηκε πριν λίγο;	Ο θόρυβος αυτός είναι ο ήχος του ψυκτικού που ρέει μέσα στην μονάδα. Είναι φυσιολογικό.
Ήχοι «σπασίματος»	Το κλιματιστικό ενεργοποιήθηκε/ απενεργοποιήθηκε πριν λίγο;	Αυτός είναι ο ήχος της τριβής που προκαλείται από την διαστολή ή συστολή του panel ή άλλων μερών λόγω της αλλαγής θερμοκρασίας.
Το κάλυμμα της περσίδας δεν κλείνει σωστά.	Έχει ρυθμιστεί σωστά το κάλυμμα της περσίδας;	Αποσυνδέστε την τροφοδοσία για 3 δευτερόλεπτα και μετά ξανασυνδέστε την συσκευή. Αν το πρόβλημα παραμένει, αποσυνδέστε την συσκευή, εγκαταστήστε ξανά την περσίδα (πρώτα το πάνω τμήμα και μετά το κάτω τμήμα) και στη συνέχεια συνδέστε πάλι τη συσκευή.

ΠΡΟΕΙΔΟΠΟΙΗΣΗ:

Όταν παρουσιαστεί κάτι από τα παρακάτω, απενεργοποιήστε το κλιματιστικό, αποσυνδέστε αμέσως την τροφοδοσία και, στη συνέχεια, επικοινωνήστε με τον προμηθευτή ή πιστοποιημένους εξειδικευμένους επαγγελματίες για τη συντήρηση.

- Το καλώδιο τροφοδοσίας υπερθερμαίνεται ή έχει υποστεί ζημιά.
- Ακούγεται περιεργός ήχος κατά τη δι-

άρκεια της λειτουργίας.

- Ο διακόπτης αέρα σβήνει συχνά.
- Το κλιματιστικό εκπέμπει οσμή καμένου.

• Η εσωτερική μονάδα έχει διαρροή.

Μη συντηρείτε ή επισκευάζετε μόνοι σας το κλιματιστικό.

Εάν το κλιματιστικό λειτουργεί με βλάβη, μπορεί να προκληθεί δυσλειτουργία, κίνδυνος ηλεκτρικού σοκ ή πυρκαγιάς.

Σημειώσεις εγκατάστασης

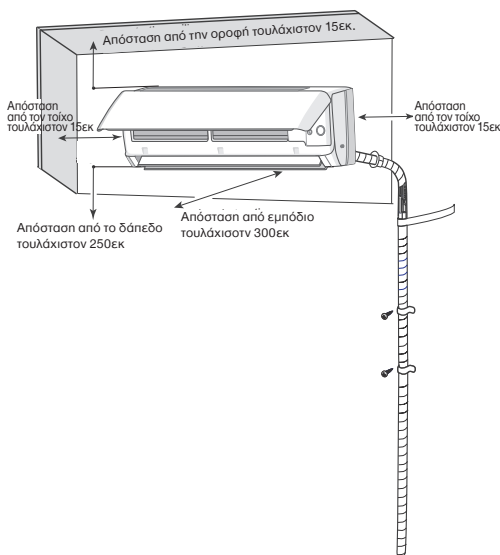

- Όταν τοποθετείτε ή μετακινείτε τη μονάδα, μην την πληρώνετε με ψυκτικό μέσο που δεν συμμορφώνεται με αυτό που αναφέρεται στην πινακίδα του κατασκευαστή ή είναι ακατάλληλο.

Διαφορετικά, μπορεί να οδηγήσει σε μη φυσιολογική λειτουργία, λάθος δράση, μηχανική δυσλειτουργία ή ακόμα και σοβαρό ατύχημα ασφαλείας.

- Όταν πρέπει να ανακτηθεί ψυκτικό κατά τη μετεγκατάσταση ή επισκευή της μονάδας, βεβαιωθείτε ότι η μονάδα λειτουργεί σε κατάσταση ψύξης. Στη συνέχεια, κλείστε πλήρως τη βαλβίδα στην πλευρά υψηλής πίεσης (βαλβίδα υγρού). Περίπου 30-40 δευτερόλεπτα αργότερα, κλείστε πλήρως τη βαλβίδα στην πλευρά χαμηλής πίεσης (βαλβίδα αερίου), σταματήστε αμέσως τη λειτουργία της μονάδας και αποσυνδέστε την τροφοδοσία. Σημειώστε ότι ο χρόνος για την ανάκτηση ψυκτικού δεν πρέπει να υπερβαίνει το 1 λεπτό.

Εάν η ανάκτηση ψυκτικού απαιτεί πολύ χρόνο, ο αέρας μπορεί να απορροφηθεί και να προκαλέσει αύξηση πίεσης ή ρήξη του συμπιεστή, με αποτέλεσμα κάποιον πιθανό τραυματισμό.

- Κατά την ανάκτηση ψυκτικού, βεβαιω-

ΠΡΟΕΙΔΟΠΟΙΗΣΗ

- Κατά την εγκατάσταση ή τη μετεγκατάσταση της μονάδας, βεβαιωθείτε ότι το ψυκτικό κύκλωμα είναι ελεύθερο από αέρα ή ουσίες εκτός από το προδιαγραφόμενο ψυκτικό μέσο.

Οποιαδήποτε παρουσία αέρα ή άλλης ξένης ουσίας στο κύκλωμα ψυκτικού θα προκαλέσει αύξηση της πίεσης του συστήματος ή ρήξη του συμπιεστή που θα οδηγήσει σε τραυματισμό.

θείτε ότι η βαλβίδα υγρού και η βαλβίδα αερίου είναι πλήρως κλειστές και η τροφοδοσία αποσυνδέεται πριν από την αποσύνδεση του σωλήνα σύνδεσης.

Εάν ο συμπιεστής αρχίσει να λειτουργεί όταν η βαλβίδα παύσης είναι ανοικτή και ο σωλήνας σύνδεσης δεν είναι ακόμη συνδεδεμένος, ο αέρας θα απορροφηθεί και θα προκαλέσει αύξηση πίεσης ή ρήξη του συμπιεστή, με αποτέλεσμα τραυματισμό.

- Κατά την εγκατάσταση της μονάδας, βεβαιωθείτε ότι ο σωλήνας σύνδεσης έχει συνδεθεί με ασφάλεια πριν τη λειτουργία του συμπιεστή.

Εάν ο συμπιεστής αρχίσει να λειτουργεί όταν η βαλβίδα παύσης είναι ανοικτή και ο σωλήνας σύνδεσης δεν είναι ακόμη συνδεδεμένος, ο αέρας θα απορροφηθεί και θα προκαλέσει αύξηση πίεσης ή ρήξη του συμπιεστή, με αποτέλεσμα τραυματισμό.

- Απαγορεύεται η εγκατάσταση της μονάδας σε χώρους όπου μπορεί να υπάρχει διαρροή διαβρωτικού αερίου ή εύφλεκτο αέριο.

Εάν υπάρχει διαρροή αερίου γύρω από τη μονάδα, μπορεί προκληθεί έκρηξη και άλλα ατυχήματα.

- Μην χρησιμοποιείτε καλώδια επέκτασης για ηλεκτρικές συνδέσεις. Εάν το ηλεκτρικό καλώδιο δεν είναι αρκετά μεγάλο, επικοινωνήστε με ένα εξουσιοδοτημένο κέντρο σέρβις και ζητήστε ένα κατάλληλο ηλεκτρικό καλώδιο.

Οι λάθος συνδέσεις μπορεί να οδηγήσουν σε ηλεκτροπληξία ή πυρκαγιά.

- Χρησιμοποιήστε τους καθορισμένους τύπους καλωδίων για ηλεκτρικές συνδέσεις μεταξύ μονάδων εσωτερικού και εξωτερικού χώρου. Συνδέστε σταθερά τα καλώδια έτσι ώστε οι ακροδέ-

κτες τους να μην δέχονται εξωτερικές τάσεις.

Ηλεκτρικά καλώδια με ανεπαρκή χωρητικότητα, λάθος καλωδιακές συνδέσεις και μη ασφαλείς ακροδέκτες καλωδίων μπορεί να προκαλέσουν ηλεκτροπληξία ή πυρκαγιά.

Εργαλεία τοποθέτησης

1. Μετρητής επιπέδου / Αλφάδι
2. Κατσαβίδι
3. Κρουστικό Δράπανο
4. Κεφαλή τρυπανιού
5. Εκχειλωτικό εκτονωτικό σωληνώσεων
6. Δυναμόκλειδο
7. Γαλλικό κλειδί
8. Κόφτης σωλήνων
9. Ανιχνευτής διαρροών
10. Αντλία κενού
11. Μανόμετρο
12. Μετρητής Universal
13. Εσωτερικό εξαγωνικό κλειδί
14. Ταινία μέτρησης

Σημείωση:

- Επικοινωνήστε με τοπικό αντιπρόσωπο για την εγκατάσταση.
- Μην χρησιμοποιείτε μη εγκεκριμένο καλώδιο σύνδεσης.

Επιλογή χώρου τοποθέτησης

Βασικές προαπαιτήσεις

Η εγκατάσταση της μονάδας στα ακόλουθα σημεία ενδέχεται να προκαλέσει δυσλειτουργία. Εάν αυτό είναι αναπόφευκτο, συμβουλευτείτε τον τοπικό αντιπρόσωπο:

1. Χώροι με ισχυρές πηγές θερμότητας, ατμούς, εύφλεκτο ή εκρηκτικό αέριο ή πτητικά αντικείμενα στον αέρα.
2. Χώροι με συσκευές υψηλής συχνότητας (όπως μηχανές συγκόλλησης,

ιατρικός εξοπλισμός).

3. Παράκτιες περιοχές
4. Χώροι όπου υπάρχουν λάδια ή αναθυμιάσεις στον αέρα.
5. Χώροι με θειικό αέριο
6. Άλλοι χώροι που επικρατούν συγκεκριμένες, ιδιαίτερες συνθήκες
7. Η συσκευή δεν μπορεί να εγκαθίσταται στον χώρο του πλυντηρίου.
8. Δεν επιτρέπεται η εγκατάσταση σε ασταθή ή κινούμενη δομή βάσης (όπως φορτηγό) ή σε διαβρωτικό περιβάλλον (όπως εργοστάσιο χημικών).

Εσωτερική μονάδα:

- Δεν πρέπει να υπάρχουν εμπόδια μπροστά από την είσοδο/έξοδο αέρα.
- Διαλέξτε χώρο όπου το νερό συμπύκνωσης μπορεί να διασκορπιστεί εύκολα, χωρίς να επηρεάσει άλλους.
- Επιλέξτε μια τοποθεσία που είναι βολική για τη σύνδεση της εξωτερικής μονάδας και κοντά στην πρίζα.
- Επιλέξτε μια τοποθεσία μακριά από παιδιά.
- Επιλέξτε μια τοποθεσία που θα μπορεί να αντέξει το βάρος της εσωτερικής μονάδας και δεν θα αυξήσει τον θόρυβο ή τη δόνηση.
- Η συσκευή πρέπει να τοποθετηθεί 2.5 μέτρα πάνω από το έδαφος.
- Μην τοποθετείτε τη συσκευή πάνω από ηλεκτρικές συσκευές.
- Προσπαθήστε να την τοποθετήσετε μακριά από λάμπες φθορισμού.

Προληπτικά μέτρα ασφαλείας

1. Θα πρέπει να υπακούτε στους κανονισμούς ηλεκτρικής ασφαλείας κατά την εγκατάσταση της μονάδας.
2. Χρησιμοποιήστε πιστοποιημένο κύκλωμα τροφοδοσίας και διακόπτη αέρα, σύμφωνα με τους τοπικούς κανονισμούς.

3. Βεβαιωθείτε ότι το τροφοδοτικό ταιριάζει με τις απαιτήσεις του κλιματιστικού και να μην υπάρχει ασταθής παροχή ισχύος, εσφαλμένη καλωδίωση ή δυσλειτουργία. Εγκαταστήστε τα κατάλληλα καλώδια τροφοδοσίας πριν χρησιμοποιήσετε το κλιματιστικό.
4. Συνδέστε σωστά το καλώδιο φάσης, το ουδέτερο και την γείωση.
5. Αποσυνδέστε την παροχή ρεύματος πριν προχωρήσετε σε οποιαδήποτε εργασία σχετική με ηλεκτρισμό και ασφάλεια.
6. Μην επανασυνδέστε την ισχύ αν δεν ολοκληρώσετε την τοποθέτηση.
7. Εάν το καλώδιο τροφοδοσίας έχει υποστεί ζημιά, πρέπει να αντικατασταθεί από τον κατασκευαστή, τον αντιπρόσωπο σέρβις ή από εξίσου εξειδικευμένα άτομα. Απαιτήσεις ηλεκτρικής σύνδεσης
8. Η θερμοκρασία του κυκλώματος ψυκτικού θα είναι υψηλή, κρατήστε το καλώδιο διασύνδεσης μακριά από τον χάλκινο σωλήνα.
9. Η συσκευή θα πρέπει να τοποθετηθεί σύμφωνα με την εθνική νομοθεσία καλωδίωσης.

Απαιτήσεις γείωσης

- Το κλιματιστικό αποτελεί ηλεκτρική συσκευή πρώτης κατηγορίας. Πρέπει να είναι σωστά γειωμένο με εξειδικευμένη συσκευή γείωσης από έναν επαγγελματία. Φροντίστε να είναι πάντα γειωμένο αποτελεσματικά, διαφορετικά μπορεί να προκληθεί ηλεκτροπληξία.
- Το κίτρινο-πράσινο καλώδιο μέσα το κλιματιστικό είναι καλώδιο γείωσης, το οποίο δεν μπορεί να χρησιμοποιηθεί για άλλους σκοπούς.
- Η αντίσταση της γείωσης πρέπει να

συμμορφώνεται με τους εθνικούς κανονισμούς για την ηλεκτρική ασφάλεια.

- Η συσκευή θα πρέπει να είναι τοποθετημένη με τέτοιο τρόπο ώστε η ρίζα της να είναι εύκολα προσβάσιμη.

Εγκατάσταση εσωτερικής μονάδας:

Βήμα 1:

Επιλογή του χώρου τοποθέτησης.

Προτείνεται έναν πιθανό χώρο τοποθέτησης στον πελάτη και επιβεβαιώστε το.

Βήμα 2:

Εγκαταστήστε το πλαίσιο στήριξης στον τοίχο.

Κρεμάστε το πλαίσιο στήριξης στον τοίχο. Προσαρμόστε το σε οριζόντια θέση με τον μετρητή επιπέδου και στη συνέχεια σημειώστε τις οπές στερέωσης της βίδας στον τοίχο.

Ανοίξτε τις οπές στερέωσης της βίδας στον τοίχο με τρυπάνι κρούσης (πρέπει να καθορίσετε πως οι προδιαγραφές της κεφαλής του τρυπανιού είναι ίδιες με το πλαστικό βύσμα ούπα) και στη συνέχεια τοποθετήστε τα πλαστικά βύσματα στις οπές.

Στερεώστε το πλαίσιο στήριξης στον τοίχο με τις βίδες και, στη συνέχεια, ελέγξτε αν το πλαίσιο έχει εγκατασταθεί σταθερά τραβώντας το. Εάν το πλαστικό βύσμα (ούπα) είναι χαλαρό, ανοίξτε μια άλλη τρύπα στερέωσης κοντά.

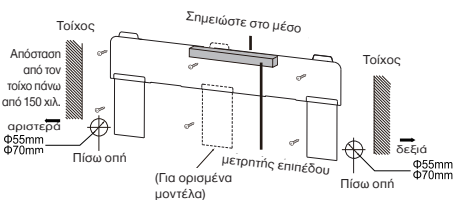

- Κατά την τοποθέτηση της καλωδίωσης, θα πρέπει να χρησιμοποιηθεί διακόπτης αποσύνδεσης πολικότητας σε όλους τους πόλους, με διαχωρισμό επαφής τουλάχιστον 3 κιλ.

Βήμα 3:

Άνοιγμα οπής σωληνώσεων

1) Καθορίστε την θέση της οπής σωληνώσεων σύμφωνα με την κατεύθυνση του σωλήνα εξόδου. Η θέση αυτή θα πρέπει αν είναι λίγο χαμηλότερη από το πλαίσιο όπως φαίνεται από κάτω.

ΣΗΜΕΙΩΣΗ: Το πάνελ τοίχου είναι μόνο για ενδεικτικούς σκοπούς. Ανατρέξτε στην πραγματική εγκατάσταση.

Ανατρέξτε στις πραγματικές συνθήκες για τον αριθμό βιδών και τη θέση τους.

2) Όταν ολοκληρωθεί η εγκατάσταση, τραβήξτε την πλάκα στήριξης με το χέρι για να επιβεβαιώσετε εάν είναι σταθερή. Η κατανομή δύναμης σε όλες τις βίδες πρέπει να είναι ομοιόμορφη.

3) Ανοίξτε μια οπή σωληνώσεων με διάμετρο Φ55 ή Φ70 στην επιλεγμένη θέση σωλήνα εξόδου. Για ομαλή αποστράγγιση γείρετε την οπή σωληνώσεων προς τα κάτω και προς την εξωτερική πλευρά με κλίση 5-10 °.

ΣΗΜΕΙΩΣΗ: Δώστε προσοχή στην αποφυγή σκόνης και λάβετε τα απαραίτητα μέτρα ασφαλείας κατά το άνοιγμα της κάθε τρύπας.

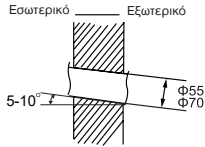

Βήμα 4:

Σωλήνας εξόδου:

- 1) Ο σωλήνας μπορεί να οδηγηθεί προς την εξωτερική πλευρά προς τα δεξιά, κάτω δεξιά, αριστερά ή κάτω αριστερά

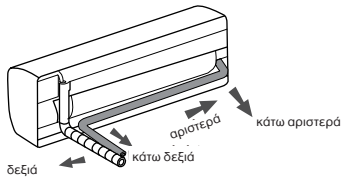

- 2) Όταν επιλέξετε την έξοδο του σωλήνα στα αριστερά ή δεξιά, κόψτε την αντίστοιχη τρύπα στο κάτω μέρος.

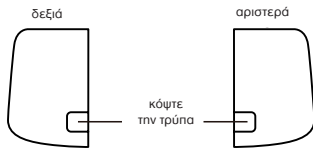

Βήμα 5:

Σύνδεση του σωλήνα εσωτερικής μονάδας

- 1) Στοχεύστε τον σωλήνα σύνδεσης στο αντίστοιχο βύσμα
- 2) Σφίξτε εξαρχής το παξιμάδι σύνδεσης με το χέρι

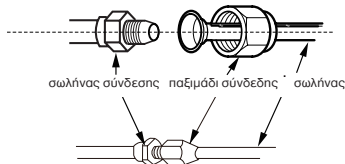

- 3) Καθορίστε την δύναμη στρέψης ανάλογα με τον ακόλουθο πίνακα. Τοποθετήστε το γαλλικό κλειδί στη σύνδεση των σωλήνων και το δυναμόκλειδο στο παξιμάδι σύνδεσης. Σφίξτε την σύνδεση με το δυναμόκλειδο.

ση με το δυναμόκλειδο.

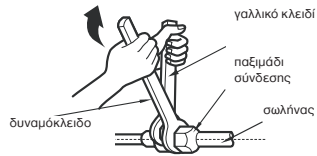

εσωτερικός σωλήνας

Διάμετρος εξαγωνικού παξιμαδιού	Ροπή σφίξης
1/4"	15~20
3/8"	30~40
1/2"	45~55
5/8"	60~65
3/4"	70~75

- 4) Τυλίξτε τον εσωτερικό σωλήνα και την ένωση του σωλήνα σύνδεσης με μονωτικό σωλήνα και στη συνέχεια τυλίξτε τον με ταινία.

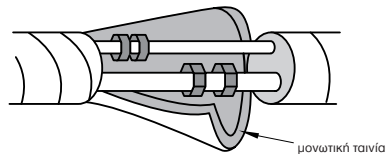

Βήμα 6:

Τοποθέτηση σωλήνα αποστράγγισης

- 1) Συνδέστε τον σωλήνα αποστράγγισης με τον σωλήνα εξόδου της εσωτερικής μονάδας.

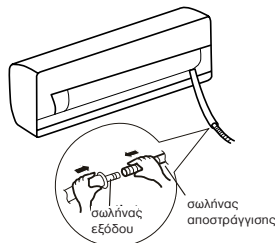

2) Ενώστε την σύνδεση με ταινία

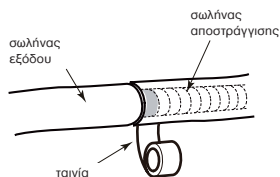

ΣΗΜΕΙΩΣΗ:

- Τοποθετήστε σωλήνα μόνωσης στον εσωτερικό σωλήνα αποστράγγισης για την αποφυγή υγραποίησης.
- Τα πλαστικά βύσματα (ούπα) δεν παρέχονται.

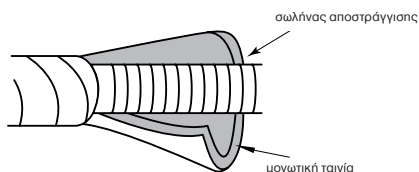

Βήμα 7:

Σύνδεση καλωδίων εσωτερικής μονάδας

ΣΗΜΕΙΩΣΗ: Η καλωδίωση της εσωτερικής και εξωτερικής μονάδας πρέπει να γίνει από επαγγελματία.

Αν το μήκος του καλωδίου σύνδεσης είναι μικρό, επικοινωνήστε με τον προμηθευτή. Μην το επεκτείνετε μόνοι σας.

Για κλιματιστικό με πρίζα, η πρίζα θα πρέπει να είναι εύκολα προσβάσιμη.

Για κλιματιστικό χωρίς πρίζα, θα πρέπει να συνδεθεί διακόπτης ασφάλειας στην γραμμή. Ο διακόπτης ασφάλειας θα πρέπει να είναι τριπολικού διαχωρισμού και η απόσταση διαχωρισμού της επαφής θα πρέπει να είναι πάνω από 3 χιλ.

1) Ανοίξτε το κάλυμμα, αφαιρέστε την βίδα στο κάλυμμα καλωδίωσης και αφαιρέστε το κάλυμμα.

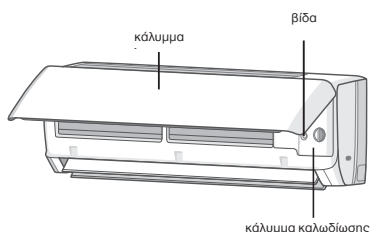

2) Φροντίστε το καλώδιο σύνδεσης ρεύματος να περνάει από την οπή διασταύρωσης στην πίσω πλευρά της εσωτερικής μονάδας και μετά τραβήξτε το από την εμπρός πλευρά.

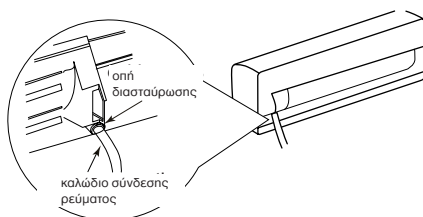

3) Αφαιρέστε το κλιπ καλωδίου. Συνδέστε το καλώδιο σύνδεσης ρεύματος με το τερματικό καλωδίωσης σύμφωνα με τα χρώματα. Σφίξτε την βίδα και μετά τοποθετήστε το κλιπ καλωδίου στην γραμμή σύνδεσης.

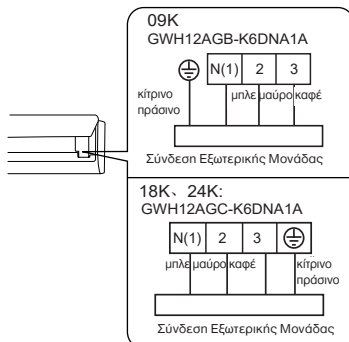

ΣΗΜΕΙΩΣΗ: Ο πίνακας καλωδίωσης είναι για απλή αναφορά. Ανατρέξτε στον πραγματικό.

- 4) Τοποθετήστε το κάλυμμα της καλωδίωσης και σφίξτε την βίδα.
- 5) Κλείστε το κάλυμμα.

Βήμα 8: Σύνδεση σωλήνα

- 1) Συνδέστε τον σωλήνα σύνδεσης, το καλώδιο ρεύματος και τον σωλήνα αποστράγγισης με την ταινία.

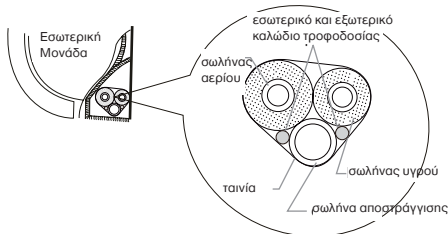

- 2) Διατηρήστε ένα συγκεκριμένο μήκος σωλήνα αποστράγγισης και καλωδίου για την εγκατάσταση όταν τα συνδέετε. Όταν το συνδέετε μέχρι ενός σημείου, διαχωρίστε το καλώδιο της εσωτερικής μονάδας και μετά διαχωρίστε αυτό του σωλήνα αποστράγγισης.

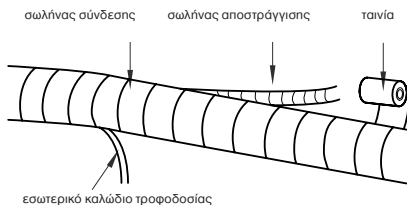

- 3) Συνδέστε τα ισομερώς
- 4) Ο σωλήνας υγρού και ο σωλήνας αερίου θα πρέπει να συνδεθούν ξεχωριστά στο τέλος.

ΣΗΜΕΙΩΣΗ:

Το καλώδιο ρεύματος και το καλώδιο ελέγχου δεν πρέπει να συνδεθούν ή να μπλεχτούν.

Ο σωλήνας αποστράγγισης θα πρέπει να συνδεθεί στο τέλος.

Βήμα 9: Τοποθέτηση εσωτερικής μονάδας

1. Τοποθετήστε τους συνδεδεμένους σωλήνες στον επιτοίχιο σωλήνα και μετά περάστε τους μέσα από την οπή στον τοίχο.
2. Κρεμάστε την εσωτερική μονάδα στο επιτοίχιο πλαίσιο.
3. Γεμίστε το κενό μεταξύ σωλήνων και τρύπας τοίχου με υλικό σφράγισης.
4. Στερεώστε τον σωλήνα τοίχου.
5. Ελέγξτε εάν η εσωτερική μονάδα έχει εγκατασταθεί σταθερά και κοντά στον τοίχο.

Εσωτερικά – Εξωτερικά
Επιτοίχιος Σωλήνας – Υλικό σφράγισης –
Ανώτερος γάντζος – κάτω άγκιστρο του
επιτοίχιου πλαισίου

ΣΗΜΕΙΩΣΗ: Μην λυγίζετε τον σωλήνα αποστράγγισης υπερβολικά, για την αποφυγή αποκλεισμού.

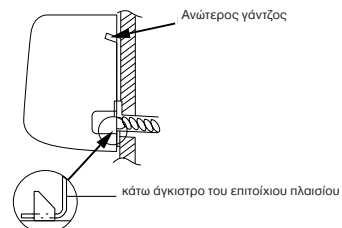
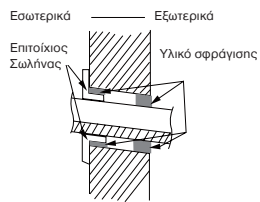

Δοκιμή και λειτουργία

Ελέγξτε μετά την τοποθέτηση:

Ελέγξτε ανάλογα με τις ακόλουθες απαιτήσεις, μετά το τέλος της τοποθέτησης.

Σημεία προς έλεγχο	Πιθανή βλάβη
Έχει τοποθετηθεί σωστά η μονάδα;	Η μονάδα μπορεί να πέσει, να κουνιέται ή να εκπέμπει θόρυβο.
Έχετε κάνει το τεστ διαρροής ψυκτικού;	Μπορεί να προκαλέσει ανεπαρκή χωρητικότητα ψύξης (θέρμανσης).
Είναι επαρκής η θερμομόνωση του αγωγού; και να στάζει νερό.	Μπορεί να δημιουργηθούν συμπυκνώματα
Το νερό στραγγίζεται καλά; και να στάζει νερό.	Μπορεί να δημιουργηθούν συμπυκνώματα
Είναι η τάση του τροφοδοτικού σύμφωνη με την τάση που αναγράφεται στην πινακίδα του κατασκευαστή;	Μπορεί να προκληθεί βλάβη και να καταστραφούν τμήματα της συσκευής.
Έχει εγκατασταθεί σωστά η ηλεκτρική καλωδίωση και ο αγωγός;	Μπορεί να προκληθεί βλάβη και να καταστραφούν τμήματα της συσκευής.
Η μονάδα είναι γειωμένη με ασφάλεια;	Μπορεί να προκληθεί διαρροή ρεύματος.
Το καλώδιο τροφοδοσίας τηρεί τις προδιαγραφές;	Μπορεί να προκληθεί βλάβη και να καταστραφούν τμήματα της συσκευής.
Υπάρχει απόφραξη στην είσοδο και την έξοδο αέρα;	Μπορεί να υπάρξει ανεπαρκής ψύξη (θέρμανση).
Η σκόνη και τα λοιπά κατάλοιπα που παραμένουν μετά την εγκατάσταση έχουν αφαιρεθεί;	Μπορεί να προκληθεί βλάβη και να καταστραφούν τμήματα της συσκευής.
Η βαλβίδα αερίου και η βαλβίδα υγρού του σωλήνα σύνδεσης είναι ανοιχτές εντελώς;	Μπορεί να υπάρξει ανεπαρκής ψύξη (θέρμανση).
Έχει καλυφθεί η είσοδος και η έξοδος της οπής σωληνώσεων;	Μπορεί να υπάρξει ανεπαρκής ψύξη (θέρμανση) ή σπατάλη ηλεκτρικής ενέργειας.

Δοκιμαστική λειτουργία:

Προετοιμασία για την δοκιμαστική λειτουργία:

- Ο πελάτης εγκρίνει το κλιματιστικό
- Τονίστε τα σημαντικότερα σημεία χρήσης του κλιματιστικού στον πελάτη.
- Μέθοδος δοκιμαστικής λειτουργίας
- Συνδέστε στο ρεύμα, πιέστε το ON/OFF στο τηλεχειριστήριο για να ξεκινήσει η συσκευή τη λειτουργία της
- Πιέστε το MODE για να επιλέξετε τα AUTO, COOL, DRY, FAN και HEAT για να ελέγξετε αν η λειτουργία είναι σωστή.
- Αν η θερμοκρασία περιβάλλοντος είναι κάτω από 16 °C, το κλιματιστικό δεν μπορεί να παράγει ψύξη.

Ρύθμιση σωλήνα σύνδεσης

Πρόσθετο ποσό φόρτισης ψυκτικού για R32

Σύνθετες μήκος σωλήνα σύνδεσης: 5 μ, 7.5μ, 8μ.

Ελάχιστο μήκος σωλήνα σύνδεσης: για μονάδα με κλασσικό μήκος σωλήνα 5μ. δεν υπάρχει περιορισμός για το ελάχιστο μήκος του σωλήνα σύνδεσης. Για την μονάδα με κλασσικό μήκος σωλήνα 7.5μ. και 8μ. το ελάχιστο μήκος του σωλήνα σύνδεσης είναι 3μ.

Το μέγιστο μήκος του σωλήνα σύνδεσης είναι ως ακολούθως:

Μέγιστο μήκος του σωλήνα σύνδεσης

Χωρητικότητα ψύξης	Μέγιστο μήκος σωλήνα (μ.)
5000Btu/h (1465W)	15
7000Btu/h (2051W)	15
9000Btu/h (2637W)	15
12000Btu/h (3516W)	20
18000Btu/h (5274W)	25
24000Btu/h (7032W)	25
28000Btu/h (8204W)	30
36000Btu/h (10548W)	30
42000Btu/h (12306W)	30
48000Btu/h 14064W)	30

Μέθοδος υπολογισμού πρόσθετου ψυκτικού λαδιού και της ποσότητας φόρτισης ψυκτικού μετά την επέκταση του σωλήνα σύνδεσης. Αφού παραταθεί το μήκος του σωλήνα σύνδεσης για 10 μέτρα με βάση το κανονικό μήκος, πρέπει να προσθέσετε 5 ml ψυκτικού λαδιού για κάθε επιπλέον 5μ. του σωλήνα σύνδεσης. Η μέθοδος υπολογισμού του επιπρόσθετου ψυκτικού (με βάση το σωλήνα υγρού):

Επιπλέον ποσότητα πλήρωσης ψυκτικού

μέσου = επαυξημένο μήκος σωλήνα υγρού X επιπλέον ποσότητα πλήρωσης ψυκτικού μέσου ανά μέτρο

Με βάση το μήκος του τυπικού σωλήνα, προσθέστε ψυκτικό σύμφωνα με την απαίτηση ως φαίνεται στον πίνακα. Η επιπρόσθετη ποσότητα πλήρωσης ψυκτικού ανά μέτρο είναι διαφορετική ανάλογα με τη διάμετρο του σωλήνα υγρού. Δείτε τον πίνακα.

Μέγεθος σωλήνα		Ισχύς Εξωτερικής Μονάδας	
		Ψύξη μόνο (γρ./μ.)	Ψύξη και θέρμανση (γρ./μ.)
Σωλήνας Υγρού	1/4"	12	16
	1/4" ή 3/8"	12	40
Σωλήνας Αερίου	3/8" or 1/2"	24	96
	5/8" or 3/4"	48	96
	3/4" or 7/8"	200	200
	1" or 1 1/4"	280	280
-		200	280
-		280	280

ΣΗΜΕΙΩΣΗ

Το επιπλέον ποσό φόρτισης ψυκτικού στον πίνακα είναι προτεινόμενη τιμή, όχι υποχρεωτική.

Μέθοδος επέκτασης σωλήνα

ΣΗΜΕΙΩΣΗ: Η ακατάλληλη επέκταση σωλήνων είναι η κύρια αιτία διαρροής ψυκτικού. Επεκτείνετε το σωλήνα σύμφωνα με τα ακόλουθα βήματα:

α) κόψτε τον σωλήνα.

- Επιβεβαιώστε το σωστό μήκος σωλήνα ανάλογα με την απόσταση της εσωτερικής μονάδας και της εξωτερικής μονάδας.
- Κόψτε το απαιτούμενο μήκος σωλήνα, με τον κόφτη.

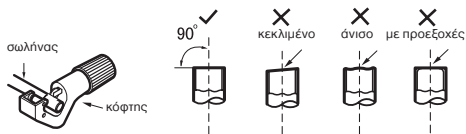

B. Αφαιρέστε τα εξογκώματα

Αφαιρέστε τα εξογκώματα με μία λίμα και εμποδίστε τα από το να εισέλθουν στον σωλήνα.



C. Τοποθετήστε κατάλληλη μόνωση στον σωλήνα

D. Τοποθετήστε το παξιμάδι ένωσης:

Αφαιρέστε το παξιμάδι ένωσης στον σωλήνα εσωτερικής σύνδεσης και την βαλβίδα εξωτερικού χώρου.

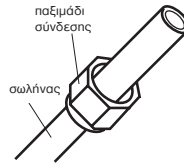

E: Διαστολή της υποδοχής: Μεγαλώστε την υποδοχή με τον εκτονωτή.

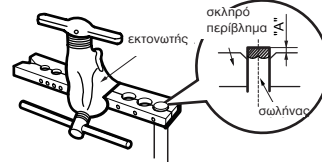

ΣΗΜΕΙΩΣΗ: Το A είναι διαφορετικό ανάλογα με την διάμετρο, έτσι καλό είναι να ανατρέξετε στον ακόλουθο πίνακα:

Εξωτερική διάμετρος (χιλ.)	A (χιλ.)	
	Μέγιστο	Ελάχιστο
Φ6 - 6.35(1/4")	1.3	0.7
Φ9 - 9.52(3/8")	1.6	1.0
Φ12-12.7(1/2")	1.8	1.0
Φ15.8-16(5/8")	2.4	2.2

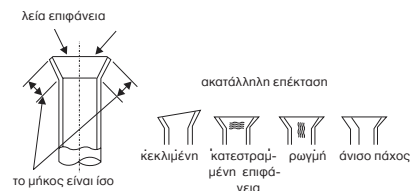

Εύρος θερμοκρασίας λειτουργίας

	Εσωτερική πλευρά DB/WB(°C)	Εξωτερική πλευρά DB/WB(°C)
Μέγιστη ψύξη	32/23	43/26
Μέγιστη θέρμανση	27/-	24/18

Για μερικά μοντέλα:

ΣΗΜΕΙΩΣΗ: Το εύρος θερμοκρασίας λειτουργίας (εξωτερική θερμοκρασία) για την μονάδα ψύξης είναι $18^{\circ}\text{C}\sim 43^{\circ}\text{C}$. Για την μονάδα με αντλία θερμότητας είναι $-15^{\circ}\text{C}\sim 43^{\circ}\text{C}$.

GWH24AGD-K6DNA1B/I:

ΣΗΜΕΙΩΣΗ: Το εύρος θερμοκρασίας λειτουργίας (εξωτερική θερμοκρασία) για την μονάδα ψύξης είναι $-15^{\circ}\text{C}\sim 43^{\circ}\text{C}$. Για την μονάδα με αντλία θερμότητας είναι $-15^{\circ}\text{C}\sim 43^{\circ}\text{C}$.

Εγχειρίδιο Τεχνικού

- Οι ακόλουθοι έλεγχοι θα πρέπει να εφαρμόζονται σε εγκαταστάσεις που χρησιμοποιούν εύφλεκτα ψυκτικά μέσα:
 - το μέγεθος της πλήρωσης είναι σύμφωνο με το μέγεθος του δωματίου εντός του οποίου είναι εγκατεστημένα τα μέρη που περιέχουν ψυκτικό
 - τα μηχανήματα εξαερισμού και οι πρίζες λειτουργούν επαρκώς και δεν εμποδίζονται
 - εάν χρησιμοποιείται ένα έμμεσο ψυκτικό κύκλωμα, το δευτερεύον κύκλωμα ελέγχεται για την ύπαρξη ψυκτικού.
 - η σήμανση στον εξοπλισμό εξακολουθεί να είναι ορατή και ευανάγνωστη. Σημάνσεις και σήματα που είναι δυσανάγνωστα θα πρέπει να διορθωθούν.
 - Οι σωλήνες του ψυκτικού κυκλώματος ή τα εξαρτήματα είναι εγκατεστημένα σε θέση όπου είναι απίθανο να εκτεθούν σε ουσία που μπορεί να διαβρώσει εξαρτήματα που περιέχουν ψυκτικό, εκτός εάν τα εξαρτήματα είναι κατασκευασμένα από υλικά που είναι από κατασκευής ανθεκτικά στη διάβρωση ή προστατεύονται καταλλήλως από τη διάβρωση.
 - Η επισκευή και συντήρηση ηλεκτρικών εξαρτημάτων θα περιλαμβάνει αρχικούς ελέγχους ασφαλείας και διαδικασίες επιθεώρησης κατασκευαστικών στοιχείων. Εάν υπάρχει σφάλμα που θα μπορούσε να θέσει σε κίνδυνο την ασφάλεια, τότε δεν πρέπει να γίνει σύνδεση με ηλεκτρική παροχή μέχρι να αντιμετωπιστεί ικανοποιητικά. Εάν το σφάλμα δεν μπορεί να διορθωθεί αμέσως, αλλά είναι απαραίτητο να συνεχίσετε τη λειτουργία, μπορεί να χρησιμοποιηθεί μία προσωρινή λύση. Αυτό πρέπει να αναφέρεται στον ιδιοκτήτη του εξοπλισμού, ώστε όλοι να είναι ενήμεροι.
- Οι αρχικοί έλεγχοι ασφαλείας περιλαμβάνουν:
 - ότι οι πυκνωτές αποφορτίζονται: αυτό πρέπει να γίνει με ασφαλή τρόπο για να αποφευχθεί η πιθανότητα σπινθηρισμού.
 - ότι δεν υπάρχουν υπό τάση ηλεκτρικά εξαρτήματα και καλωδιώσεις εκτεθειμένες κατά την πλήρωση, ανάκτηση ή εκκαθάριση του συστήματος
 - ότι υπάρχει γείωση
 - Έλεγχος για την παρουσία ψυκτικού: Ο χώρος ελέγχεται με κατάλληλο ανιχνευτή ψυκτικού πριν και κατά τη διάρκεια της εργασίας, για να διασφαλιστεί ότι ο τεχνικός γνωρίζει πιθανώς την ύπαρξη τοξικών ή εύφλεκτων ουσιών. Βεβαιωθείτε ότι ο εξοπλισμός ανίχνευσης διαρροών που χρησιμοποιείται είναι κατάλληλος για χρήση με όλα τα υπάρχοντα ψυκτικά μέσα, δηλαδή χωρίς σπινθήρες, επαρκώς σφραγισμένα ή εγγενώς ασφαλή.
 - Παρουσία πυροσβεστήρα: Εάν πρόκειται να εκτελεστεί θερμική εργασία στον ψυκτικό εξοπλισμό ή σε άλλα σχετικά μέρη, πρέπει να υπάρχει διαθέσιμος κατάλληλος εξοπλισμός πυρόσβεσης. Φροντίστε να έχετε πυροσβεστήρα ξηρής σκόνης ή CO₂ δίπλα στην περιοχή εργασίας.
 - Αεριζόμενος χώρος: Βεβαιωθείτε ότι η περιοχή είναι σε ανοικτό χώρο ή ότι αερίζεται επαρκώς πριν εισέλθετε στο σύστημα ή εκτελέσετε θερμική εργασία. Θα πρέπει να υπάρχει εξαερισμός κατά τη διάρκεια της εκτέλεσης της εργασίας. Ο εξαερισμός θα πρέπει να διασκορπίζει με ασφάλεια οποιοδήποτε απελευθερωμένο ψυκτικό μέσο και κατά προτίμηση να το αποβάλλει εξωτερικά στην ατμόσφαιρα.
 - Έλεγχοι του ψυκτικού εξοπλισμού: Σε

περίπτωση αλλαγής ηλεκτρικών εξαρτημάτων, αυτά θα πρέπει να είναι κατάλληλα για το σκοπό και την ορθή λειτουργία της συσκευής. Θα πρέπει να τηρούνται πάντοτε οι οδηγίες συντήρησης του κατασκευαστή. Σε περίπτωση αμφιβολίας, συμβουλευτείτε το τεχνικό τμήμα του κατασκευαστή για βοήθεια.

• Έλεγχοι ηλεκτρικών συσκευών:

- ότι οι πυκνωτές αποφορτίζονται: αυτό πρέπει να γίνει με ασφαλή τρόπο για να αποφευχθεί η πιθανότητα δημιουργίας σπινθήρων.

- ότι δεν υπάρχουν ηλεκτρικά εξαρτήματα και καλωδιώσεις εκτεθειμένα κατά τη φόρτιση, ανάκτηση ή εκκαθάριση της συσκευής.

• Επισκευές σε σφραγισμένα εξαρτήματα: Κατά την επισκευή σε σφραγισμένα εξαρτήματα, όλες οι ηλεκτρικές παροχές θα πρέπει να αποσυνδέονται από τον εξοπλισμό πριν από οποιαδήποτε αφαίρεση σφραγισμένων καλυμμάτων, κ.λπ. Εάν είναι απολύτως απαραίτητο να έχετε ηλεκτρική παροχή στον εξοπλισμό κατά τη διάρκεια της συντήρησης, θα πρέπει να υπάρχει στο πιο κρίσιμο σημείο μια μόνιμα λειτουργική μορφή ανίχνευσης διαρροών για να σας προειδοποιήσει σε μία δυνητικά επικίνδυνη κατάσταση.

Ιδιαίτερη προσοχή πρέπει να δοθεί στα ακόλουθα για να βεβαιωθείτε ότι με την εργασία σε ηλεκτρικά εξαρτήματα, το περιβάλλον δεν μεταβάλλεται με τέτοιο τρόπο ώστε να επηρεάζεται το επίπεδο προστασίας του. Αυτό περιλαμβάνει ζημιές σε καλώδια, υπερβολικό αριθμό συνδέσεων, τερματικά που δεν τηρούν τις αρχικές προδιαγραφές, ζημιά σε σφραγίδες, λανθασμένη τοποθέτηση συνδεσμολογίας κ.λπ.

- Βεβαιωθείτε ότι η συσκευή έχει στερεωθεί σωστά.

- Βεβαιωθείτε ότι τα υλικά στεγανοποίησης δεν έχουν υποβαθμιστεί στο σημείο που δεν εξυπηρετούν πλέον τον σκοπό της αποτροπής της εισόδου εύφλεκτων αερίων. Τα ανταλλακτικά πρέπει να είναι σύμφωνα με τις προδιαγραφές του κατασκευαστή.

ΣΗΜΕΙΩΣΗ: Η χρήση σιλικόνης σαν στεγανωτικό μπορεί να εμποδίσει την αποτελεσματικότητα ορισμένων τύπων εξοπλισμού ανίχνευσης διαρροών. Τα εγγενώς ασφαλή εξαρτήματα δεν χρειάζεται να απομονωθούν πριν από την εργασία πάνω σε αυτά.

• Επισκευή σε εγγενώς ασφαλή εξαρτήματα: Μην εφαρμόζετε μόνιμα επαγωγικά ή χωρητικά φορτία στο κύκλωμα χωρίς να διασφαλίσετε ότι δεν θα υπερβαίνουν την επιτρεπόμενη τάση και το ρεύμα που επιτρέπεται για τον εξοπλισμό που χρησιμοποιείται.

Τα εγγενώς ασφαλή εξαρτήματα είναι τα μόνα που μπορούν να χρησιμοποιηθούν παρουσία εύφλεκτων αερίων. Η συσκευή δοκιμής πρέπει να σωστά βαθμονομημένη. Αντικαταστήστε τα εξαρτήματα μόνο με εξαρτήματα που καθορίζονται από τον κατασκευαστή. Σε αντίθετη περίπτωση ενδέχεται να οδηγήσουν στην ανάφλεξη ψυκτικού στην ατμόσφαιρα από διαρροή.

• Καλωδίωση: Βεβαιωθείτε ότι η καλωδίωση δεν έχει υποστεί φθορά, διάβρωση, υπερβολική πίεση, δόνηση, δεν έχει αιχμηρές άκρες ή οποιοσδήποτε άλλες αρνητικές περιβαλλοντικές επιπτώσεις. Ο έλεγχος πρέπει να λαμβάνει επίσης υπόψη τις επιπτώσεις της πολυετούς λειτουργίας ή της συνεχούς δόνησης από πηγές όπως συμπιεστές ή ανεμιστήρες. Ανίχνευση εύφλεκτων ψυκτικών: Σε καμία περίπτωση δεν θα πρέπει να χρησιμοποιούνται πιθανές πηγές ανάφλεξης

για την ανίχνευση διαρροών ψυκτικού. Δεν πρέπει να χρησιμοποιείται φακός αλογόνου (ή οποιοσδήποτε άλλος ανιχνευτής με γυμνή φλόγα).

- Μέθοδοι ανίχνευσης διαρροών: Τα υγρά ανίχνευσης διαρροών είναι κατάλληλα για χρήση με τα περισσότερα ψυκτικά αλλά η χρήση απορρυπαντικών που περιέχουν χλώριο πρέπει να αποφεύγεται, καθώς το χλώριο μπορεί να αντιδράσει με το ψυκτικό και να διαβρώσει τους σωλήνες χαλκού.

- Αποξήλωση: Πριν από την εκτέλεση αυτής της διαδικασίας, είναι απαραίτητο ο τεχνικός να είναι εξοικειωμένος με τον εξοπλισμό και όλες τις λεπτομέρειες. Συνιστάται καλή πρακτική κατά την ανάκτηση όλων των ψυκτικών μέσων με ασφάλεια.

Πριν από την εκτέλεση της εργασίας, πρέπει να λαμβάνεται δείγμα λαδιού και ψυκτικού σε περίπτωση που απαιτείται ανάλυση πριν από την επαναχρησιμοποίηση του ανακτημένου ψυκτικού μέσου. Είναι απαραίτητο να υπάρχει διαθέσιμη ηλεκτρική ισχύς πριν την έναρξη της εργασίας.

α) Εξοικειωθείτε με τον εξοπλισμό και τη λειτουργία του.

β) Απομονώστε το σύστημα ηλεκτρικά.

γ) Πριν επιχειρήσετε τη διαδικασία, βεβαιωθείτε ότι:

- διατίθεται μηχανικός εξοπλισμός χειρισμού, εάν απαιτηθεί για το χειρισμό ψυκτικών κυλίνδρων

- όλος ο εξοπλισμός ατομικής προστασίας είναι διαθέσιμος και χρησιμοποιείται σωστά.

- η διαδικασία ανάκτησης εποπτεύεται συνεχώς από αρμόδιο πρόσωπο

- ο εξοπλισμός ανάκτησης και οι κύλινδροι συμμορφώνονται με τα κατάλληλα πρότυπα.

δ) Αντλήστε το ψυκτικό σύστημα, εάν είναι δυνατόν.

ε) Εάν δεν είναι εφικτή η δημιουργία κενού, δημιουργήστε πολλαπλές εξόδους (κολεκτέρ) ώστε το ψυκτικό να μπορεί να αφαιρεθεί από διάφορα μέρη του συστήματος.

στ) Βεβαιωθείτε ότι ο κύλινδρος βρίσκεται στην ζυγαριά πριν από την ανάκτηση.

ζ.) Εκκινήστε τη μηχανή ανάκτησης και λειτουργήστε σύμφωνα με τις οδηγίες του κατασκευαστή.

θ.) Μην γεμίζετε τους κυλίνδρους. (Όχι περισσότερο από 80% όγκο υγρού φορτίου).

ι.) Μην υπερβαίνετε τη μέγιστη πίεση λειτουργίας των κυλίνδρων, ακόμη και προσωρινά.

κ.) Όταν οι κύλινδροι έχουν γεμίσει σωστά και ολοκληρωθεί η διαδικασία, βεβαιωθείτε ότι οι κύλινδροι και ο εξοπλισμός θα απομακρυνθούν από τον χώρο και όλες οι βαλβίδες απομόνωσης στον εξοπλισμό είναι κλειστές ερμητικά.

λ.) Το ανακτημένο ψυκτικό μέσο δεν πρέπει να χρησιμοποιείται σε άλλο ψυκτικό σύστημα, εκτός εάν έχει καθαριστεί και ελεγχθεί.

- Τιπολόγηση

Ο εξοπλισμός πρέπει να φέρει την ένδειξη ότι έχει αποσυρθεί και είναι άδειος από ψυκτικό. Η ετικέτα θα πρέπει να φέρει ημερομηνία και υπογραφή. Για συσκευές που περιέχουν εύφλεκτα ψυκτικά, βεβαιωθείτε ότι υπάρχουν ετικέτες που αναφέρουν ότι ο εξοπλισμός περιέχει εύφλεκτο ψυκτικό.

- Ανάκτηση

Κατά την αφαίρεση ψυκτικού από ένα σύστημα, είτε για συντήρηση είτε για απεγκατάσταση, συνιστάται να αφαιρού-

νται όλα τα ψυκτικά με ασφάλεια. Κατά τη μεταφορά ψυκτικού σε δοχεία, βεβαιωθείτε ότι χρησιμοποιούνται μόνο κατάλληλοι κύλινδροι ανάκτησης ψυκτικού. Βεβαιωθείτε ότι υπάρχει ο σωστός αριθμός κυλίνδρων για την συγκέντρωση της συνολικής φόρτισης του συστήματος. Όλοι οι κύλινδροι που χρησιμοποιούνται θα προορίζονται για το ανακτημένο ψυκτικό και θα επισημαίνονται για αυτό το ψυκτικό (δηλ. ειδικό κύλινδροι για την ανάκτηση ψυκτικού). Οι κύλινδροι πρέπει να είναι πλήρεις, με βαλβίδα εκτόνωσης πίεσης και σχετικές βαλβίδες διακοπής σε καλή κατάσταση λειτουργίας. Οι άδαιοι κύλινδροι ανάκτησης θα πρέπει να εκκενώνονται και, εάν είναι δυνατόν, να ψύχονται πριν από την αποκατάσταση.

Ο εξοπλισμός ανάκτησης πρέπει να λειτουργεί σωστά, μαζί με ένα σύνολο οδηγίων σχετικά με τον εξοπλισμό που είναι διαθέσιμος και πρέπει να είναι κατάλληλος για την ανάκτηση των κατάλληλων ψυκτικών, συμπεριλαμβανομένων, κατά περίπτωση, εύφλεκτων ψυκτικών. Επιπλέον, θα πρέπει να υπάρχει διαθέσιμο και ένα σύνολο βαθμονομημένων ζυγών – πάντα σε καλή κατάσταση λειτουργίας. Οι σωλήνες πρέπει να είναι πλήρεις με συνδέσμους αποσύνδεσης χωρίς

διαρροές και σε καλή κατάσταση. Πριν χρησιμοποιήσετε τη μηχανή ανάκτησης, βεβαιωθείτε ότι βρίσκεται σε ικανοποιητική κατάσταση λειτουργίας, έχει συντηρηθεί σωστά και ότι τυχόν συναφή ηλεκτρικά εξαρτήματα σφραγίζονται για να αποφευχθεί ανάφλεξη σε περίπτωση απελευθέρωσης ψυκτικού. Εάν έχετε αμφιβολίες, συμβουλευτείτε τον κατασκευαστή.

Το ανακτημένο ψυκτικό θα επιστραφεί στον προμηθευτή ψυκτικού, τοποθετημένο στον σωστό κύλινδρο ανάκτησης και με το σχετικό σημείωμα μεταφοράς αποβλήτων τακτοποιημένο. Μην αναμιγνύετε ψυκτικά σε μονάδες ανάκτησης και ειδικά όχι σε κυλίνδρους.

Εάν πρόκειται να αφαιρεθούν συμπιεστές ή λάδια συμπιεστή, βεβαιωθείτε ότι έχουν εκκενωθεί σε αποδεκτό επίπεδο για να βεβαιωθείτε ότι το εύφλεκτο ψυκτικό δεν παραμένει εντός του λιπαντικού. Η διαδικασία εκκένωσης πραγματοποιείται πριν από την επιστροφή του συμπιεστή στους προμηθευτές. Για την επιτάχυνση αυτής της διαδικασίας χρησιμοποιείται μόνο ηλεκτρική θέρμανση στο σώμα του συμπιεστή. Κάθε αποστράγγιση λαδιού από ένα σύστημα πρέπει να διενεργείται με ασφάλεια.

CE – Δήλωση Συμμόρφωσης

Με την παρούσα, η Gree Electric Appliances, Inc of Zhuhai δηλώνει ότι η παρούσα συσκευή κλιματισμού συμμορφώνεται με τα ακόλουθα πρότυπα ή οδηγίες κανονισμών της Ευρωπαϊκής Ένωσης:

2014/35/EU
2014/30/EC
2014/53/EU
2009/125/EC
2011/65/EU

**Σημείωση: όπως προσδιορίζεται στο πλήρες κείμενο της Δήλωσης Συμμόρφωσης, η οποία διατίθεται στον εισαγωγέα: Clima Quest MAE, Αργυρουπόλεως 2Α, 17676, Καλλιθέα, Τηλ. 211 999 4500, Fax: 211 999 1599, Mail: info@climaquest.gr, www.climaquest.gr*

WiFi (για τα μοντέλα στα οποία είναι διαθέσιμη η λειτουργία WiFi):
Μέγιστη Εκπεμπόμενη Ισχύς: 20dBm
Εύρος Συχνότητας Λειτουργίας: 2400MHz-2483.5MHz

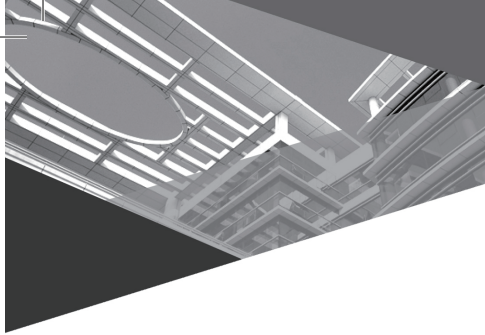

Εισαγωγή & Διάθεση:

Clima Quest

Clima Quest MAE
Αργυρουπόλεως 2Α, 17676, Καλλιθέα
Τηλ. 211 999 4500, Fax: 211 999 1599
www.climaquest.gr



600005062917